

Tribunale di Milano
PROCEDURA DI ESECUZIONE IMMOBILIARE

promossa da: **Condominio Antares + Banca Nazionale del Lavoro**

contro: [REDACTED]

N° Gen. Rep. **329/2015 + 2101 /2015**
data udienza ex art. 569 c.p.c.: 25-10-2015 ore 10:15

Giudice Delle Esecuzioni: **Dott. FRANCESCA ROMANA BISEGNA**

RAPPORTO DI VALUTAZIONE
Lotto 001

Esperto alla stima: Maria Grazia Mina
Codice fiscale: MNIMGR56S66F205N
Studio in: Via Anfossi 9 - Milano
Email: minaedigennaro@gmail.com
Pec: mina.4759@oamilano.it

INDICE SINTETICO

1. Dati Catastali

Beni: Via Fiume 28 e T. Grossi 1 - 20010 Casorezzo (Milano) **Lotto:** 001 **Corpo:** A

Categoria: Abitazione di tipo economico [A3] + box [C/6]

Dati Catastali: Appartamento: foglio 7, particella 444, subalterno 11;

box auto: foglio 7, particella 444, subalterno 24.

2. Stato di possesso

Beni: Via Fiume 28 e T. Grossi 1 - 20010 Casorezzo (Milano) **Lotto:** 001 **Corpo:** A

Possesso: Libero

3. Accessibilità degli immobili ai soggetti diversamente abili

Beni: Via Fiume 28 e T. Grossi 1 - 20010 Casorezzo (Milano) **Lotto:** 001 **Corpo:** A

Accessibilità degli immobili ai soggetti diversamente abili: NO

4. Creditori Iscritti

Beni: Via Fiume 28 e T. Grossi 1 - 20010 Casorezzo (Milano) **Lotto:** 001 **Corpo:** A

Creditori Iscritti: 012 - Banca Popolare di Milano soc. coop. a r.l., 003 - Banca Nazionale Del Lavoro Spa.

5. Comproprietari

Beni: Via Fiume 28 e T. Grossi 1 - 20010 Casorezzo (Milano) **Lotto:** 001 **Corpo:** A

Comproprietari: Nessuno

6. Misure Penali

Beni: Via Fiume 28 e T. Grossi 1 - 20010 Casorezzo (Milano) **Lotto:** 001 **Corpo:** A

Misure Penali: nessuna risultante dalle trascrizioni.

7. Continuità delle trascrizioni

Beni: Via Fiume 28 e T. Grossi 1 - 20010 Casorezzo (Milano) **Lotto:** 001 **Corpo:** A

Continuità delle trascrizioni: Si

8. Prezzo

Beni: Via Fiume 28 e T. Grossi 1 - 20010 Casorezzo (Milano) **Lotto:** 001

Prezzo da libero: € 252.253,00

Beni in Casorezzo (Milano)
Località/Frazione
Via Fiume 28

Lotto: 001

1. IDENTIFICAZIONE DEI BENI IMMOBILI OGGETTO DELLA VENDITA:

Identificativo corpo: A.

Abitazione di tipo economico [A3] sito in , Via Fiume 28 + box auto [C/6]

Note: L'edificio ha caratteristiche civili e risulta, pur con alcune pecche di esecuzione (fenomeni di umidità di risalita e impermeabilizzazioni dei terrazzi evidentemente carenti), di buona progettazione e con finiture curate e di qualità.

Quota e tipologia del diritto

1/1 di [REDACTED] - Piena proprietà

Cod. Fiscale: [REDACTED] - Ulteriori informazioni sul debitore: L'esecutato al momento della compravendita ha dichiarato di essere celibe.

Eventuali comproprietari: Nessuno

Appartamento identificato al catasto Fabbricati:

Intestazione: [REDACTED], Casorezzo - Via Fiume n. 28, piano 2 -3 - foglio 7, particella 444, subalterno 11, categoria A/3, classe 5, consistenza 7 vani, superficie 113 - 118 mq., rendita € 415,75; scheda catastale di impianto - n. MI0523022 del 06/08/2004.

Millesimi di proprietà di parti comuni: appartamento mm. 96

Confini: da nord in senso orario, ai piani 2° e 3°: altra unità sub. 13 - disimpegno e scale comuni - altra unità sub. 12 - cortile comune su tre lati.

Box auto identificato al catasto Fabbricati:

Intestazione: [REDACTED], Casorezzo - Via Grossi n. 1, piano T, foglio 7, particella 444, subalterno 24, categoria C/6, classe 2, consistenza 15 mq, superficie 19 mq., rendita € 38,73;

scheda catastale di impianto - n. MI0523022 del 06/08/2004.

Confini: da nord in senso orario: cortile comune, altra unità al sub. 23, altra unità al sub. 5, cortile comune.

Note sulla conformità catastale: Appartamento, sottotetto e box sono risultati conformi a quanto catastalmente denunciato, anche corrispondente al progetto comunale. Si precisa che in sede di sopralluogo non è stato possibile accedere all'interno del box auto, in quanto il proprietario non era in possesso delle chiavi, e pertanto i rilievi sono stati condotti dall'esterno del fabbricato.

*

2. DESCRIZIONE GENERALE (QUARTIERE E ZONA):

Zona semicentrale del Comune di Casorezzo; data la limitata estensione della parte urbanizzata del Comune il fabbricato condominiale risulta in prossimità della zona agricola.

Caratteristiche zona: semicentrale.

Area urbanistica: mista a traffico limitato con parcheggi sufficienti.

Importanti centri limitrofi: La zona è provvista di servizi di urbanizzazione primaria e secondaria.

Principali collegamenti pubblici: Linee bus interurbane.

*

3. STATO DI POSSESSO:

Libero

Note: Il sopralluogo è stato condotto in data 23 maggio 2016. L'immobile risulta attualmente inutilizzato, privo di arredi; l'accesso all'interno del box non è stato possibile, non essendo il proprietario in possesso delle chiavi. Dalle indagini condotte presso l'Ufficio del registro non sono risultati contratti registrati a nome dell'esecutato, come da documentazione allegata.

*

4. VINCOLI ED ONERI GIURIDICI:

4.1 Vincoli ed oneri giuridici che resteranno a carico dell'acquirente:

4.1.1 Domande giudiziali o altre trascrizioni pregiudizievoli:

Nessuna risultante dalle trascrizioni.

4.1.2 *Convenzioni matrimoniali e provv. d'assegnazione casa coniugale:*

Nessuna risultante dalle trascrizioni.

4.1.3 *Atti di asservimento urbanistico:*

Nessuno risultante dalle trascrizioni.

4.1.4 *Altre limitazioni d'uso:* Nessuna risultante dalle trascrizioni.

4.2 Vincoli ed oneri giuridici cancellati a cura e spese della procedura:

4.2.1 *Iscrizioni:*

- Annotazione a ipoteca volontaria; A favore di CASSA DI RISPARMIO DI BIELLA E VERCELLI S.P.A. contro [REDACTED]; Derivante da: restrizione di beni; A rogito di Notaio Lucio Longo in data 11/11/2004 ai nn. 25289; Iscritta a Pavia in data 22/02/2005 ai nn. 3057/254. Note: L'annotazione riguarda anche altri subalterni, oltre a quelli oggetto della presente procedura, e li libera dall'ipoteca iscritta nell'anno 2002, come anche precisato nell'Atto di acquisto.

- Ipoteca volontaria attiva; A favore di Banca Popolare di Milano soc. coop. a r.l. contro [REDACTED]; Derivante da: CONCESSIONE A GARANZIA DI FINANZIAMENTO; Importo ipoteca: € 225.000,00; Importo capitale: € 150.000,00; A rogito Notaio Zinni Germano in data 27/04/2005 ai nn. 80365/10649; Iscritta a Pavia in data 17/05/2005 ai nn. 9103/2473.

- Ipoteca volontaria attiva; A favore di Banca Nazionale Del Lavoro Spa contro [REDACTED]; Derivante da: CONCESSIONE A GARANZIA DI MUTUO; Importo ipoteca: € 508.000,00; Importo capitale: € 254.000,00; A rogito Notaio DELLA RATTA RINALDI ALBERTA in data 27/11/2008 ai nn. 48281/17214; Iscritta a Pavia in data 24/11/2008 ai nn. 28153/5654.

- Ipoteca volontaria attiva; A favore di Banca Nazionale Del Lavoro Spa contro [REDACTED]; Iscritta a Pavia in data 15/04/2009 ai nn. 8186/1267 - in rettifica della precedente, per errata indicazione del codice fiscale della Banca.

4.2.2 Pignoramenti:

- Pignoramento a favore di Banca Nazionale Del Lavoro Spa contro [REDACTED];

Derivante da: verbale pignoramento immobili; A rogito di Tribunale di Milano in data 07/08/2015 ai nn. 34903 trascritto a Pavia in data 23/09/2015 ai nn. 12816/8456;

- Pignoramento a favore di Condominio Antares contro [REDACTED]; Derivante

da: verbale pignoramento immobili; A rogito di Tribunale di Milano in data 26/01/2015 ai nn. 329 trascritto a Pavia in data 10/03/2015 ai nn. 2589/1683.

4.2.3 Altre trascrizioni:

Nessuna risultante dalle visure aggiornate.

4.2.4 Aggiornamento della documentazione ipocatastale in atti:

Nulla risultante dalle visure aggiornate effettuate.

4.3 Misure Penali: Nessuna risultante dalle visure aggiornate effettuate.

*

5. ALTRE INFORMAZIONI PER L'ACQUIRENTE:

Spese di gestione condominiale:

Spese ordinarie annue di gestione dell'immobile: 2.000,00 € circa

Spese condominiali scadute ed insolute: 15.500,00 € circa .

Millesimi di proprietà: Appartamento: mm. 96 - box: mm 2.

Accessibilità dell'immobile ai soggetti diversamente abili: NO

Particolari vincoli e/o dotazioni condominiali: A precisazione della situazione condominiale si allega copia del Regolamento reperito presso lo studio di Amministrazione.

Indice di prestazione energetica: Classe "E" – EP 132,47 Kwh/mq anno

La scrivente ha provveduto ad incaricare Tecnico abilitato al fine della redazione dell'Attestato di prestazione Energetica.

Vincoli di prelazione dello Stato ex D.Lgs. 42/2004: Nessuno risultante dalle trascrizioni.

Avvertenze ulteriori: Nell'Atto di compravendita è segnalato che "le parti precisano che nella tabella millesimale allegata sub "A" al regolamento di condominio di cui appresso l'interno "E1" è erroneamente abbinato al subalterno 11 invece che al subalterno 12, così come l'interno "E2" è erroneamente abbinato al subalterno 12 invece che al subalterno 11."

*

6. ATTUALI E PRECEDENTI PROPRIETARI:

Titolare/Proprietario: ██████████ proprietaria ante ventennio – fino al 05/04/2002.

Titolare/Proprietario: ██████████ dal 08/03/2002 al 28/02/2005 . In forza di atto di compravendita a rogito di Notaio Lucio Longo in data 08/03/2002 ai nn. 20005 - trascritto a Pavia in data 05/04/2002 ai nn. 6446/4691.

Titolare/Proprietario: ██████████ dal 09/02/2005 ad oggi (attuale proprietario). In forza di atto di compravendita a rogito di Notaio Lucio Longo in data 09/02/2005 ai nn. 25818/4372 - trascritto a Pavia in data 28/02/2005 ai nn. 3404/2245.

*

7. PRATICHE EDILIZIE:

7.1 *Conformità edilizia:*

Abitazione di tipo economico [A3]

Appartamento, sottotetto e box sono risultati conformi a quanto catastalmente denunciato, anche corrispondente al progetto comunale.

Si precisa che in sede di sopralluogo non è stato possibile accedere all'interno del box auto, in quanto il proprietario non era in possesso delle chiavi, e pertanto i rilievi sono stati condotti dall'esterno del fabbricato.

Il complesso edilizio è stato costruito in virtù della Concessione edilizia rilasciata dal Comune di Casorezzo in data 9 maggio 2001 col n. 52/2000 e successivo Permesso di Costruire in variante rilasciato dal Comune di Casorezzo il 18 novembre 2003 col n. 79/2003, nonché di Denuncia di Inizio Attività (per variante) presentata al Comune di Casorezzo in data 9 luglio 2004 col n. 7309.

Il tutto come da allegati documentali e grafici.

L' e ha presentato in data 21 dicembre 2004 al Comune di Casorezzo domanda di rilascio del Certificato di agibilità, come da allegato Attestato.

Si segnala che il piano box è considerato da un punto di vista comunale "seminterrato" mentre catastalmente risulta a piano "terreno"; conseguentemente l'appartamento è considerato da un punto di vista comunale al piano "1°" mentre catastalmente risulta a piano "2°", così come il soprastante locale di sgombero - sottotetto è considerato da un punto di vista comunale al piano "2°" mentre catastalmente risulta a piano "3°".

7.2 Conformità urbanistica:

Abitazione di tipo economico [A3]

Strumento urbanistico Adottato:	Piano Governo del Territorio
Zona omogenea:	Tessuto urbano consolidato.

Il complesso edilizio è stato costruito in virtù della Concessione edilizia rilasciata dal Comune di Casorezzo in data 9 maggio 2001 col n. 52/2000 e successivo Permesso di costruire in variante rilasciato dal Comune di Casorezzo il 18 novembre 2003 col n. 79/2003, nonché Denuncia di Inizio Attività (per variante) presentata al Comune di Casorezzo in data 9 luglio 2004 col n. 7309.

*

Descrizione: **Abitazione di tipo economico [A3] di cui al punto A**

Appartamento di abitazione e box auto pertinenziale ubicati nel condominio Antares di Via Fiume n. 28 a Casorezzo (il box con accesso da Via Tommaso Grossi n. 1).

L'appartamento è sito al 2° piano (catastale) della scala "A" ed è direttamente collegato tramite scala interna con il soprastante sottotetto di pari dimensioni; è formato da corridoio di ingresso, soggiorno direttamente collegato allo spazio di cucina, n. 2 camere delle quali una matrimoniale, bagno con relativo antibagno, ripostiglio sottoscala e n. 2 terrazzini.

Il sottotetto, quale locale di sgombero e pertanto "senza permanenza di persone", è pure dotato di terrazzo a rientrare ed è costituito da un unico grande vano.

Il box è ubicato a piano terreno (catastale) / cortile ed ha accesso dal cortile medesimo, con passo carraio su via Tommaso Grossi.

Il Condominio è formato da 2 fabbricati, dei quali uno a destinazione residenziale / box (articolato in 2 scale) ed uno solo a box, ed è inserito in un ampio spazio in parte pavimentato ed in parte a giardino; non è servito da portineria ed è dotato di impianto ascensore fino al 2° piano (catastale). Al fabbricato residenziale si accede dal cancello pedonale su Via Fiume, attraversando il cortile e scendendo alcuni gradini.

Superficie complessiva reale lorda di circa mq 198,00 (Appartamento + loc. sgombero + 3 terrazzini).

Condizioni generali dell'immobile: Il fabbricato condominiale risulta, pur con alcune pecche di esecuzione (fenomeni di umidità di risalita e impermeabilizzazioni dei terrazzi evidentemente carenti), di buona progettazione e con finiture curate e di qualità, in buone condizioni di conservazione e manutenzione.

L'unità immobiliare denuncia il fatto di non essere mai stata utilizzata e porta sulle pavimentazioni in parquet del 2° piano le tracce dell'intervento da parte dei Vigili del Fuoco, recentemente effettuato per l'allontanamento di un insediamento di calabroni.

Caratteristiche descrittive: Componenti edilizie e costruttive:

Infissi esterni	Serramenti in legno verniciato con vetro termo-camera e tapparelle in pvc elettrificate; in mansarda i lucernari sono in legno tinta naturale. Portoncino blindato.
Infissi interni	Le porte del 2° piano sono in legno tamburato laccato bianco; nel sottotetto non sono presenti porte.
Pavim. Interna	Pavimentazione del 2° piano in parquet; nel bagno in mosaico, uguale a quello delle pareti. Nel sottotetto la pavimentazione è attualmente mancante e la superficie è grezza, al sottofondo.
Rivestimento	Pareti e plafoni finiti a civile ad entrambi i piani e tinteggiati. Le pareti della cucina sono rivestite a piastrelline in mosaico, non ha tutt'altezza come quelle del bagno.
Scale	Scala interna rivestita in marmo con parapetto in muratura al piano sottotetto. Si evidenzia come questo debba essere regolarizzato, in quanto risulta di altezza cm 80, non a norme.

Impianti:

Elettrico	Impianto sottotraccia. Le certificazioni risultano depositate nel fascicolo edilizio presentato in Comune ai fini del rilascio dell'Abitabilità.
Gas	L'impianto risulta all'esterno dell'abitazione, in corrispondenza del vano caldaia ubicato sul terrazzino del soggiorno; non risulta presente in cucina.
Idrico	Il bagno risulta dotato di n. 4 sanitari (lavello - vaso - bidet e vasca) e relative rubinetterie, nonché punto lavatrice. In cucina risulta predisposizione per il lavello. Le certificazioni risultano depositate nel fascicolo edilizio presentato in Comune ai fini del rilascio dell'Abitabilità.
Termico	Presente caldaia murale a gas, installata in apposito vano prospettante il terrazzino del soggiorno. La proprietà non è stata in grado di fornire il relativo libretto di manutenzione. Al piano 2° sono presenti termosifoni in alluminio. Le certificazioni relative all'impianto risultano depositate nel fascicolo edilizio presentato in Comune ai fini del rilascio dell'Abitabilità.

SUPERFICI:

Destinazione	Parametro	Superficie reale/potenziale	Coeff.	Superficie equivalente
Appartamento 2° piano	sup lorda di pavimento	89,00	1,00	89,00
Sottotetto 3° piano Locale di sgombero	sup lorda di pavimento	88,00	0,50	44,00
Terrazzini 2° e 3° piano	sup lorda di pavimento	21,00	0,30	6,30
		198,00		139,30

Valori relativi alla Agenzia del territorio

Periodo: 2 -2015 - Zona: Casorezzo Tipologia: Civile

Superficie di riferimento: Lorda Tipo di destinazione: Residenziale Stato conservativo: Ottimo

Valore di mercato min (€/mq): 1400 Valore di mercato max (€/mq): 1800

Accessori

A

1. **Box** posto al piano terra (catastale) -sviluppa una superficie complessiva di **19 lordi commerciali mq**Valore a corpo: **€ 19.000,00**

8. VALUTAZIONE COMPLESSIVA DEL LOTTO:

8.1 Criterio di stima: Sintetico - comparativo.

8.2 Fonti di informazione:

Catasto di Milano; Conservatoria dei Registri Immobiliari di Pavia;

Uffici del registro di Milano; Ufficio tecnico di Casorezzo;

Agenzie immobiliari - Banca dati / Agenzia delle entrate - pubblicità internet.

Appartamento: Euro / mq da 1400 a 1800;

Box: Euro / mq da 800 a 1000.

8.3 Valutazione corpi:**A. Abitazione di tipo economico [A3] con annesso Box**

Stima sintetica comparativa parametrica (semplificata)

Si ribadisce che le caratteristiche del complesso edilizio, dell'edificio e dell'unità immobiliare non sono di tipo "economico".

Destinazione	Superficie Equivalente	Valore Unitario	Valore Complessivo
Appartamento 2° piano	89,00	€ 1.800,00	€ 160.200,00
Sottotetto s.p.p. 3° p.	44,00	€ 1.800,00	€ 79.200,00
Terrazzini 2° e 3° piano	6,30	€ 1.800,00	€ 11.340,00
Stima sintetica comparativa parametrica del corpo			€ 250.740,00
Valore corpo			€ 250.740,00
Valore Accessori – box auto			€ 19.000,00
Valore complessivo intero			€ 269.740,00
Valore complessivo diritto e quota			€ 269.740,00

Riepilogo:

ID	Immobile	Superficie Lorda	Valore intero medio ponderale	Valore diritto e quota
A	Abitazione di tipo economico [A3]	139,30	€ 250.740,00	€ 250.740,00
	annesso Box	19,00	€ 19.000,00	€ 19.000,00
	TOTALE			€ 269.740,00

8.4 Adeguamenti e correzioni della stima:

Riduzione del valore del 5%, dovuta all'immediatezza della vendita giudiziaria e per assenza di garanzia per vizi come da disp. del G.E. (min.5%	€ 13.487,00
--	-------------

Rimborso forfettario di eventuali spese condominiali insolute nel biennio anteriore alla vendita:	€ 4.000,00
---	------------

Costi di cancellazione oneri e formalità: gli uffici non sono stati in grado di fornire questo dato.

Giudizio di comoda divisibilità: Essendo l'appartamento dotato di n. 1 cucina e di n. 1 bagno, non risulta divisibile. Il vano sottotetto soprastante e direttamente collegato con scala interna, come da progetto comunale, non è abitabile, in quanto concesso come "deposito senza permanenza di persone".

Non si ritiene opportuno separare il box, che contribuisce a valorizzare l'appartamento, anche dati gli importi richiesti dai creditori.

8.5 Prezzo base d'asta del lotto:

Valore immobile al netto delle decurtazioni nello stato di fatto in cui si trova:	€ 252.253,00
---	--------------

Prezzo di vendita del lotto nello stato di "libero":	€ 252.253,00
--	--------------

Data generazione: 21-06-2016

L'Esperto alla stima arch. Maria Grazia Mina

ALLEGATI: Atto di provenienza - visure storiche catastali reperite dal CTU – planimetrie catastali reperite dal CTU – estratto mappa catastale – doc. Ufficio del Registro – Situazione ipotecaria / stampa elenco di aggiornamento ed iscrizioni - Documentazione di progetto / Concessione ed Attestato di Abitabilità, reperita presso il Comune di Casorezzo - Documentazione contabile condominiale e Regolamento di Condominio - **Attestato di Prestazione Energetica** - Fotografie esterni ed interni tratte dal CTU – N. 3 tavole grafiche redatte dal CTU – **Copia Perizia per il Delegato** – Comunicazioni ai fini del sopralluogo e dell'invio della Perizia.

DATI GENERALI

<p>Destinazione d'uso</p> <p><input checked="" type="checkbox"/> Residenziale <input type="checkbox"/> Non residenziale</p> <p>Classificazione D.P.R. 412/93: <u>E.1 (1)</u></p>	<p>Oggetto dell'attestato</p> <p><input type="checkbox"/> Intero edificio <input checked="" type="checkbox"/> Unità immobiliare <input type="checkbox"/> Gruppo di unità immobiliari</p> <p>Numero di unità immobiliari di cui è composto l'edificio: <u>40</u></p>	<p><input type="checkbox"/> Nuova costruzione <input checked="" type="checkbox"/> Passaggio di proprietà <input type="checkbox"/> Locazione <input type="checkbox"/> Ristrutturazione importante <input type="checkbox"/> Riqualificazione energetica <input type="checkbox"/> Altro: _____</p>
---	--	---

<p>Dati identificativi</p> 		<p>Regione : Lombardia Comune : CASOREZZO Indirizzo : via Fiume 28 Piano : Interno : Coordinate GIS :</p>	<p>Zona climatica : E Anno di costruzione : 2004 Superficie utile riscaldata (m²) : 76,09 Superficie utile raffrescata (m²) : 0,00 Volume lordo riscaldato (m³) : 267,09 Volume lordo raffrescato (m³) : 0,00</p>			
Comune catastale	CASOREZZO	Sezione	Foglio	7	Parcella	444
Subalferni	do 11 a 11	do	do	do	do	
Altri subalferni						

Servizi energetici presenti

<input checked="" type="checkbox"/> Climatizzazione invernale	<input type="checkbox"/> Ventilazione meccanica	<input type="checkbox"/> Illuminazione
<input type="checkbox"/> Climatizzazione estiva	<input checked="" type="checkbox"/> Prod. acqua calda sanitaria	<input checked="" type="checkbox"/> Trasporto di persone o cose

PRESTAZIONE ENERGETICA GLOBALE E DEL FABBRICATO

La sezione riporta l'Indice di prestazione energetica globale non rinnovabile in funzione del fabbricato e dei servizi energetici presenti, nonché la prestazione energetica del fabbricato, al netto del rendimento degli impianti presenti.

<p>Prestazione energetica del fabbricato</p> <table border="1"> <tr> <th>INVERNO</th> <th>ESTATE</th> </tr> <tr> <td></td> <td></td> </tr> <tr> <td></td> <td></td> </tr> </table>	INVERNO	ESTATE					<p>Prestazione energetica globale</p> <p style="text-align: center;">+ Più efficiente</p> <table border="1"> <tr><td>A4</td><td>→</td></tr> <tr><td>A3</td><td>→</td></tr> <tr><td>A2</td><td>→</td></tr> <tr><td>A1</td><td>→</td></tr> <tr><td>B</td><td>→</td></tr> <tr><td>C</td><td>→</td></tr> <tr><td>D</td><td>→</td></tr> <tr><td>E</td><td>→</td></tr> <tr><td>F</td><td>→</td></tr> <tr><td>G</td><td>→</td></tr> </table> <p style="text-align: center;">*** Meno efficiente</p> <div style="border: 2px solid black; padding: 5px; margin-top: 10px;"> <p>EDIFICIO A ENERGIA QUASI ZERO</p> <p>CLASSE ENERGETICA E</p> <p>EP_{gl, nren} 132,47 kWh/m² anno</p> </div>	A4	→	A3	→	A2	→	A1	→	B	→	C	→	D	→	E	→	F	→	G	→	<p>Riferimenti</p> <p>Gli immobili simili avrebbero in media la seguente classificazione:</p> <p>Se nuovi: </p> <p>Se esistenti: </p>
INVERNO	ESTATE																											
A4	→																											
A3	→																											
A2	→																											
A1	→																											
B	→																											
C	→																											
D	→																											
E	→																											
F	→																											
G	→																											

PRESTAZIONE ENERGETICA DEGLI IMPIANTI E CONSUMI STIMATI

La sezione riporta l'indice di prestazione energetica rinnovabile e non rinnovabile, nonché una stima dell'energia consumata annualmente dall'immobile secondo un uso standard.

Prestazioni energetiche degli impianti e stima dei consumi di energia

FONTI ENERGETICHE UTILIZZATE		Quantità annua consumata in uso standard (specificare unità di misura)	Indici di prestazione energetica globali ed emissioni
<input checked="" type="checkbox"/>	Energia elettrica da rete	22,88 kWh	Indice della prestazione energetica non rinnovabile EP _{gl,nren} kWh/m ² anno 132,47
<input checked="" type="checkbox"/>	Gas naturale	961,50 m ³	
<input type="checkbox"/>	GPL		
<input type="checkbox"/>	Carbone		Indice della prestazione energetica rinnovabile EP _{gl,ren} kWh/m ² anno 0,14
<input type="checkbox"/>	Gasolio e Olio combustibile		
<input type="checkbox"/>	Biomasse solide		
<input type="checkbox"/>	Biomasse liquide		
<input type="checkbox"/>	Biomasse gassose		
<input type="checkbox"/>	Solare fotovoltaico		Emissioni di CO ₂ kg/m ² anno 25,23
<input type="checkbox"/>	Solare termico		
<input type="checkbox"/>	Eolico		
<input type="checkbox"/>	Teleriscaldamento		
<input type="checkbox"/>	Teleraffrescamento		
<input type="checkbox"/>	Altro (specificare)		

RACCOMANDAZIONI

La sezione riporta gli interventi raccomandati e la stima dei risultati conseguibili, con il singolo intervento o con la realizzazione dell'insieme di essi, esprimendo una valutazione di massima del potenziale di miglioramento dell'edificio o immobile oggetto dell'attestato di prestazione energetica.

RIQUALIFICAZIONE ENERGETICA E RISTRUTTURAZIONE IMPORTANTE
INTERVENTI RACCOMANDATI E RISULTATI CONSEGUIBILI

Codice	TIPO DI INTERVENTO RACCOMANDATO	Comporta una Ristrutturazione importante	Tempo di ritorno dell'investimento anni	Classe Energetica raggiungibile con l'intervento (EP _{gl,nren} kWh/m ² anno)	CLASSE ENERGETICA raggiungibile se si realizzano tutti gli interventi raccomandati
R _{EN1}					kWh/m ² anno
R _{EN2}					
R _{EN3}					
R _{EN4}					
R _{EN5}					
R _{EN6}					

ALTRI DATI ENERGETICI GENERALI

Energia esportata	0,00	kWh/anno	Vettore energetico:
-------------------	------	----------	---------------------

ALTRI DATI DI DETTAGLIO DEL FABBRICATO

V – Volume riscaldato	267,09	m ³
S – Superficie disperdente	185,12	m ²
Rapporto S/V	0,69	
EP _{H,ed}	67,66	kWh/m ² anno
A _{vol,est} /A _{sup,utile}	0,0300	-
Y _{IE}	0,02	W/m ² K

DATI DI DETTAGLIO DEGLI IMPIANTI

Servizio energetico	Tipo di impianto	Anno di installazione	Codice catastale regionale impianti termici	Vettore energetico utilizzato	Potenza Nominale kW	Efficienza media stagionale	EPren	EPnren	
Climatizzazione invernale	Generatore a combustione	2004		Gas naturale	24,60	0,61	η_H	0,14	
Climatizzazione estiva							η_c		
Prod. acqua calda sanitaria	Generatore a combustione	2004		Gas naturale	24,60	0,78	η_w	0,00	21,76
Impianti combinati									
Produzione da fonti rinnovabili									
Ventilazione meccanica									
Illuminazione									
Trasporto di persone o cose									

INFORMAZIONI SUL MIGLIORAMENTO DELLA PRESTAZIONE ENERGETICA

La sezione riporta informazioni sulle opportunità, anche in termini di strumenti di sostegno nazionali o locali, legate all'esecuzione di diagnosi energetiche e interventi di riqualificazione energetica, comprese le ristrutturazioni importanti.

--

SOGGETTO CERTIFICATORE

<input type="checkbox"/> Ente/Organismo pubblico	<input checked="" type="checkbox"/> Tecnico abilitato	<input type="checkbox"/> Organismo/Società
Nome e Cognome / Denominazione		
Indirizzo		
E-mail		
Telefono		
Titolo	Diploma di geometra	
Ordine/iscrizione	Collegio dei geometri	
Dichiarazione di indipendenza	Attraverso l'asseverazione dell'Attestato di Prestazione Energetica il Soggetto certificatore contestualmente dichiara, ai sensi dell'articolo 47 del Decreto del Presidente della Repubblica 28 dicembre 2000, n. 445, di non trovarsi in nessuna delle condizioni di incompatibilità di cui al Decreto n. 6480 e s.m.i.	
Informazioni aggiuntive		

SOPRALLUOGHI E DATI DI INGRESSO

E' stato eseguito almeno un sopralluogo/rilievo sull'edificio obbligatorio per la redazione del presente APE?	SI
---	----

SOFTWARE UTILIZZATO

Il software utilizzato risponde ai requisiti di rispondenza e garanzia di scostamento massimo dei risultati conseguiti rispetto ai valori ottenuti per mezzo dello strumento di riferimento regionale?	SI
Ai fini della redazione del presente attestato è stato utilizzato un software che impieghi un metodo di calcolo semplificato?	NO

Il presente attestato è reso, dal sottoscritto, in forma di dichiarazione sostitutiva di atto notorio ai sensi dell'articolo 47 del D.P.R. 445/2000 e dell'articolo 15, comma 1 del D.Lgs 192/2005 così come modificato dall'articolo 12 del D.L 63/2013. Si dichiara, ai sensi dell'art. 19 del DPR 445/2000, che la presente copia cartacea è conforme al file dell'attestato di prestazione energetica depositato nel Catasto Energetico Edifici Regionale.

Data di emissione 20/06/2016

Firma e timbro del tecnico o firma digitale _____

LEGENDA E NOTE PER LA COMPILAZIONE

Il presente documento attesta la **prestazione** e la **classe energetica** dell'edificio o dell'unità immobiliare, ovvero la quantità di energia necessaria ad assicurare il comfort attraverso i diversi servizi erogati dai sistemi tecnici presenti, in condizioni convenzionali d'uso. Al fine di individuare le potenzialità di miglioramento della prestazione energetica, l'attestato riporta informazioni specifiche sulle prestazioni energetiche del fabbricato e degli impianti. Viene altresì indicata la classe energetica più elevata raggiungibile in caso di realizzazione delle misure migliorative consigliate, così come descritte nella sezione "raccomandazioni" (pag.2).

PRIMA PAGINA

Informazioni generali: tra le informazioni generali è riportata la motivazione alla base della redazione dell'APE. Nell'ambito del periodo di validità, ciò non preclude l'uso dell'APE stesso per i fini di legge, anche se differenti da quelli ivi indicati.
Prestazione energetica globale (EPgl,nren) : fabbisogno annuale di energia primaria non rinnovabile relativa a tutti i servizi erogati dai sistemi tecnici presenti, in base al quale è identificata la classe di prestazione dell'edificio in una scala da A4 (edificio più efficiente) a G (edificio meno efficiente).
Prestazione energetica del fabbricato: indice qualitativo del fabbisogno di energia necessario per il soddisfacimento del confort interno, indipendente dalla tipologia e dal rendimento degli impianti presenti. Tale indice da un'indicazione di come l'edificio, d'estate e d'inverno, isola termicamente gli ambienti interni rispetto all'ambiente esterno. La scala di valutazione qualitativa utilizzata osserva il seguente criterio:

	QUALITA' ALTA		QUALITA' MEDIA		QUALITA' BASSA
--	----------------------	--	-----------------------	--	-----------------------

I valori di soglia per la definizione del livello di qualità, suddivisi per tipo di indicatore, sono riportati nelle Linee guida per l'attestazione energetica degli edifici di cui al decreto previsto dall'articolo 6, comma 12 del d.lgs. 192/2005.

Edificio a energia quasi zero: edificio ad altissima prestazione energetica, calcolata conformemente alle disposizioni del decreto legislativo 19 agosto 2005, n. 192 e del decreto ministeriale sui requisiti minimi previsto dall'articolo 4, comma 1 del d.lgs. 192/2005. Il fabbisogno energetico molto basso o quasi nullo è coperto in misura significativa da energia da fonti rinnovabili, prodotta all'interno del confine del sistema (in situ). Una spunta sull'apposito spazio adiacente alla scala di classificazione indica l'appartenenza dell'edificio oggetto dell'APE a questa categoria.

Riferimenti: raffronto con l'indice di prestazione globale non rinnovabile di un edificio simile ma dotato dei requisiti minimi degli edifici nuovi, nonché con la media degli indici di prestazione degli edifici esistenti simili, ovvero contraddistinti da stessa tipologia d'uso, tipologia costruttiva, zona climatica, dimensioni ed esposizione di quello oggetto dell'attestato.

SECONDA PAGINA

Prestazioni energetiche degli impianti e consumi stimati: la sezione riporta l'indice di prestazione energetica rinnovabile e non rinnovabile dell'immobile oggetto di attestazione. Tali indici informano sulla percentuale di energia rinnovabile utilizzata dall'immobile rispetto al totale. La sezione riporta infine una stima del quantitativo di energia consumata annualmente dall'immobile secondo un uso standard, suddivisi per tipologia di fonte energetica utilizzata.

Raccomandazioni: di seguito si riporta la tabella che classifica le tipologie di intervento raccomandate per la riqualificazione energetica e la ristrutturazione importante.

RIQUALIFICAZIONE ENERGETICA E RISTRUTTURAZIONE IMPORTANTE EDIFICIO/UNITA' IMMOBILIARE - Tabella dei Codici

Codice	TIPO DI INTERVENTO
REN1	FABBRICATO - INVOLUCRO OPACO
REN2	FABBRICATO - INVOLUCRO TRASPARENTE
REN3	IMPIANTO CLIMATIZZAZIONE - INVERNO
REN4	IMPIANTO CLIMATIZZAZIONE - ESTATE
REN5	ALTRI IMPIANTI
REN6	SISTEMI A FONTI RINNOVABILI

TERZA PAGINA

La terza pagina riporta la quantità di energia prodotta in situ ed esportata annualmente, nonché la sua tipologia. Riporta infine, suddivise in due sezioni relative rispettivamente al fabbricato e agli impianti, i dati di maggior dettaglio alla base del calcolo.

SL = (1,00x2,00)

SL = mq. 5,76 ✓

SA = (0,70 x 0,70) = mq. 0,49 ✓

RA = 1/11,76 ✓

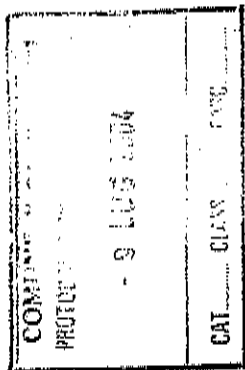

LOCALE DI SGONBERO - C -

SL = (3,75x1,10)+(2,82x2,61)/2+((1,50+2,00)/2x1,60)+(3,50x2,00)/2

SL = mq. 15,10 ✓

SA = (0,70 x 0,70) x 2 = mq. 0,98 ✓

RA = 1/15,41 ✓

LOCALE DI SGONBERO - F -

SL = (3,51x1,10)+(3,10x2,82)/2+(1,10x0,60)/2+(2,82x1,30)/2+

+((1,30+0,91)/2x1,10)

SL = mq. 16,41 ✓

SA = (0,70 x 0,70) x 2 = mq. 0,98 ✓

RA = 1/16,74

● CANTINE - E - SERVIZIO DOTATI N. CANTINE D'AFFISSIONE

SL = E1 (1,62x1,46)+(1,46x0,40)/2 mq. 2,66

SL = E2 (2,53x1,89)+(0,84x0,99) mq. 5,61

SL = E3 (1,93x1,89)+(0,99x0,70) mq. 4,34

SL = E4 (1,93x2,55)+(0,90x1,00) mq. 5,56

SL = E5 (2,18x1,96)+(1,00x0,90) mq. 5,17

SL = E6 (1,93x1,14)/2 mq. 1,10

DISINPEGNO

1,06x5,41+(2,00x1,14)/2x1,44 mq. 7,37

SL = mq. 31,81

SA = (0,70 x 0,70) x 5 = IMM. L'AMM. mq. 2,45

RA = 1/12,98



DATA GIUGNO 2004	COMUNE DI CASOREZZO	TAVOLA Pianta Piano Sottoterrato
N. 4 Var	Progetto di EDIFICIO RESIDENZIALE	IL PROPRIETARIO
SZ	Proprietario	IL PROGETTISTA
	Imm.	IL DIRETTORE DEI LAVORI
	STUDIO DI ARCHITETTURA	IL COSTRUTTORE
	AGGIORNAMENTO VARIANTE	DISEGNATORE
		SCALA 1/50

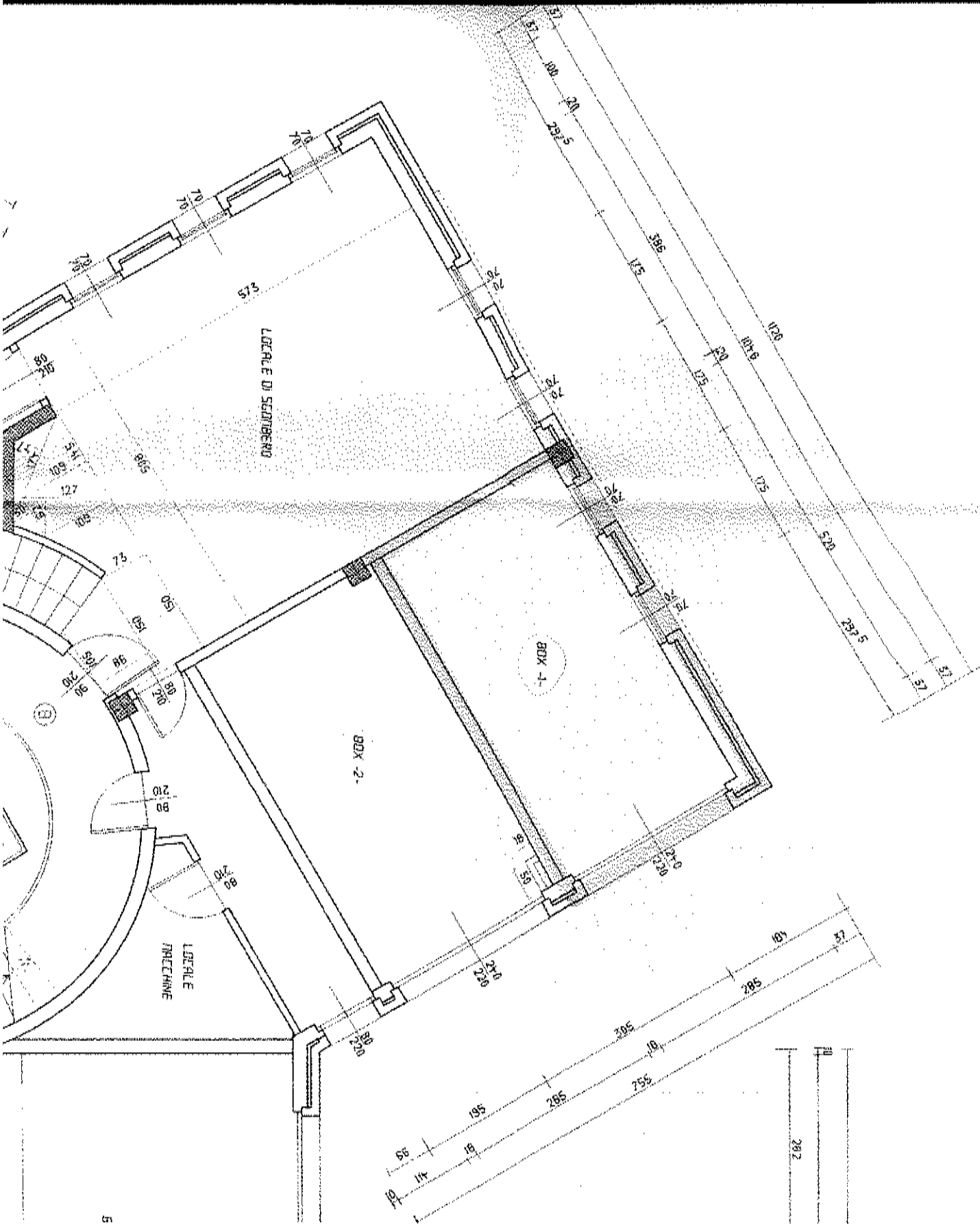

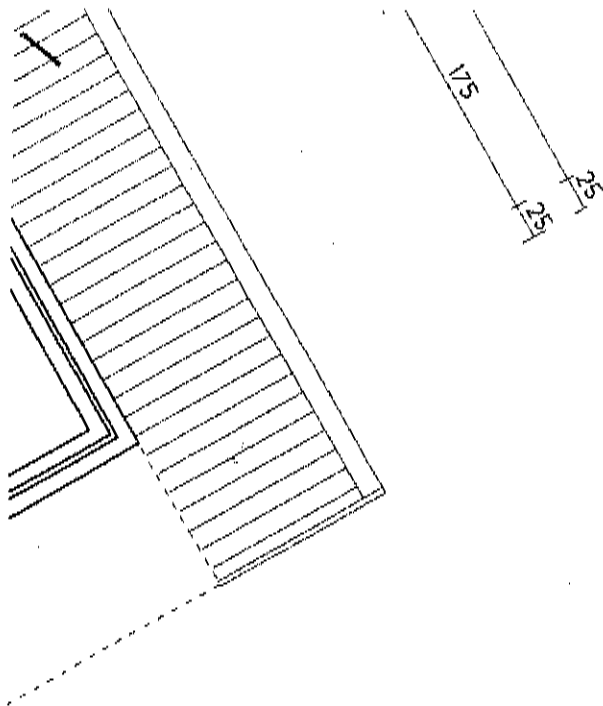

COMUNE di CASOREZZO
 PROTOCOLLO N°
 10 SET 2004
 CAT..... CLASS..... FASC.....

COMUNE DI CASOREZZO
 (PROVINCIA DI MILANO)
SPORTELLO UNICO PER L'EDILIZIA
 Disegno allegato **UNDICI**
 alla DIA n° **45/2004**
 in data
 in data **10 SET 2004**
 COMUNE DI CASOREZZO
 Provincia di Milano

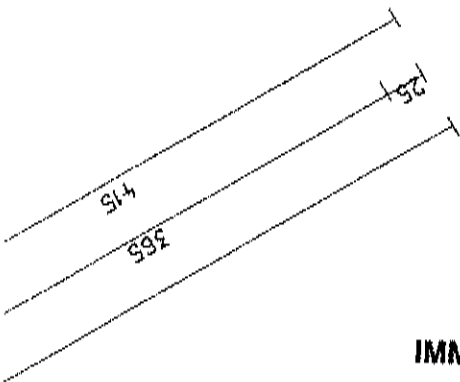

IMM.



DATA Giugno 2004	COMUNE DI CASOREZZO	TAVOLA PIANTA PIANO SOTTOTETTO	
N. 7 Va SZ	Progetto di EDIFICIO RESIDENZIALE Proprietario Ing. STUDIO DI	IL PROPRIETARIO	IL COSTRUTTORE
	AGGIORNAMENTO Settembre 2004	DISEGNATORE	SCALA 1/50
A TERMINI DI LEGGE E' VIETATA LA RIPRODUZIONE E LA DIFFUSIONE ANCHE PARZIALE DEL PRESENTE ELABORATO (ART. 2575 E SEGG. CC.)			

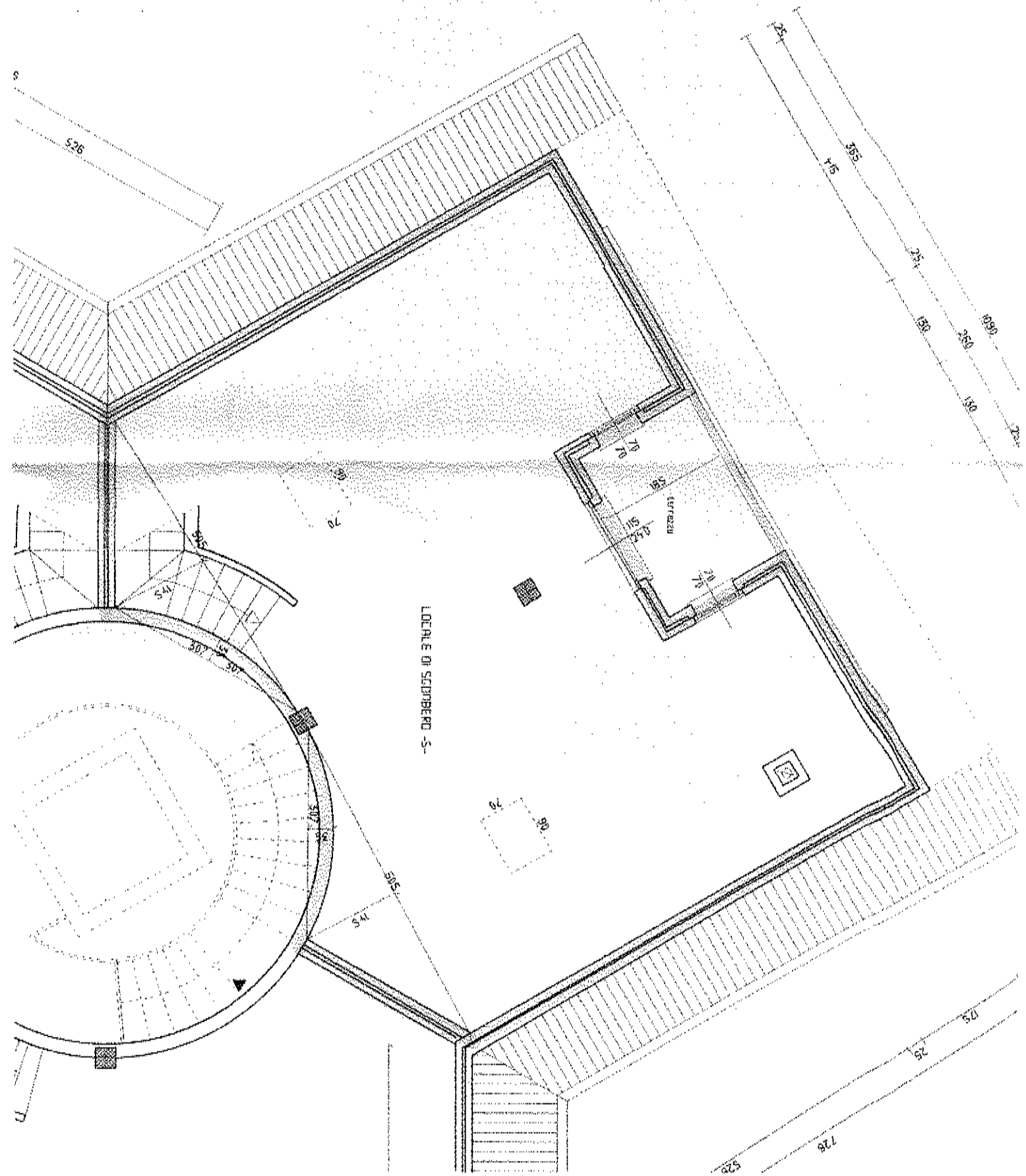

OPERE DI EDILIZIONE

- Camera Patrimoniale
 SL (3,80 x 3,76) = mq 14,29 ✓
 SAI (1,27 x 1,80) = mq 2,29 ✓
 mq 14,29+2,29 ✓

RAI = 1 / 6,24 ✓

COMUNE DI CASOREZZO		
PROGETTO N°		
- 9 LUG 2004		
CAT	CLASS	FASC.

- Soggiorno pranzo - angolo cottura
 SL (3,70 x 3,86) + (1,10 x 1,10) + (2,25 x 1,30) +
 + (1,30 x 2,60) / 2 + (1,30 x 1,15) + (2,25 x 1,30) / 2 +
 + (2,88 + 1,00) / 2 x 0,96 + (1,00 x 0,40) / 2 + (1,15 + 1,00) / 2 x 0,90
 = mq 26,00 ✓

mq 26,00 + 0,07

SAI (1,27 x 1,80) + (1,27 x 1,80) = mq 4,07 ✓

RAI = 1 / 6,39 ✓

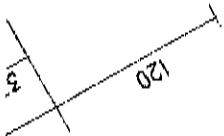

COMUNE DI CASOREZZO	
(PROVINCIA DI MILANO)	
SPORTELLO UNICO PER L'EDILIZIA	
Disegno allegato n. <u>OTTO</u>	
alla DIA n. <u>45/2004</u>	presentato
in data <u>09 LUG 2004</u>	€
integrata in data <u>10 SET 2004</u>	
IL RESPONSABILE	

INO

IMM.

(DOK 1/98)



DATA Giugno 2004	COMUNE DI CASOREZZO	STATO DI PROGETTO TAVOLA PIANTE PIANO PRIMO	
	Progetto di EDIFICIO RESIDENZIALE	IL PROPRIETARIO	
	Proprietario	IL PROGETTISTA ✓	
	STUDIO DI	IL DIRETTORE DEI LAVORI	
		IL COSTRUTTORE	
	AGGIORNAMENTO VARIANTE	DISEGNATORE	SCALA 1/50
A TERME DI LEGGE È VIETATA LA RIPRODUZIONE E LA DIFFUSIONE, ANCHE PARZIALI, DEL PRESENTE ELABORATO (ART. 2675 E SECC. CC. I)			

1120				
19	220	10	298	37
10		26	10	96
820			130	05
				37

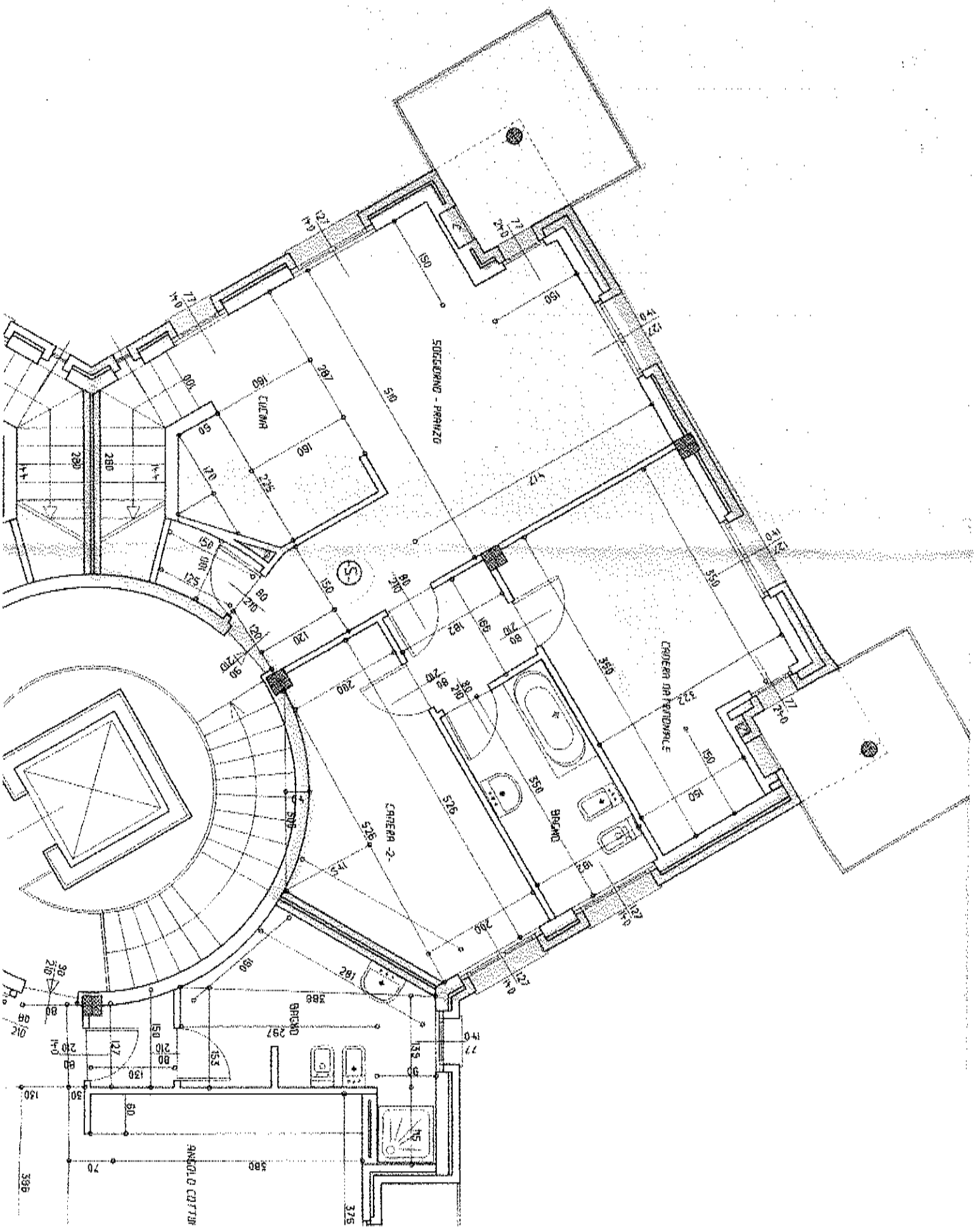



COMUNE DI CASOREZZO

Provincia di Milano

Area Tecnica

Settore Urbanistica Edilizia Ecologia

Pratica N. 52/2000

CONCESSIONE N. 52/2000

CONCESSIONE EDILIZIA

(legge 28 gennaio 1977, n. 10)

IL RESPONSABILE DEL SERVIZIO

- Vista la domanda presentata in data 28/07/2000, protocollo n° 6783 dal Sig. _____ e da _____ residente a _____ e da _____ tesa ad ottenere la Concessione Edilizia _____ per l'esecuzione di _____ in questo Comune in VIA _____ sul foglio 7 mappale 312-313.
- Visti i tipi e i disegni allegati alla domanda stessa su progetto del tecnico ARCH. _____.
- Sentito il parere favorevole della Commissione edilizia espresso in data 20/02/2001;
- Visto il parere del responsabile dell'A.S.L. della Provincia di Milano N° 1 espresso in data 05/04/2001;
- Visto l'art. 220 del T.U. Leggi Sanitarie approvato con R.D. 27 luglio 1934, n. 1265;
- Vista la legge 28.1.1977, n. 10;
- Visto l'art. 31 della legge urbanistica 17 agosto 1942, n. 1150, modificato dall'art. 10 della Legge 6 agosto 1967, n. 765;
- Vista la Legge 5 agosto 1978 n. 457 e successive modifiche ed integrazioni;
- Vista la legge 28 febbraio 1985, n. 47 e successive modifiche ed integrazioni;
- Vista la legge della Regione Lombardia 5 dicembre 1977, n. 60-61;

Rilascia la

CONCESSIONE EDILIZIA

a _____ c.f. _____ GA' _____ c.f. _____ per l'esecuzione dei lavori, di cui sopra, sotto l'osservanza delle vigenti disposizioni, ed in conformità al progetto presentato, munito del visto di questo Ufficio Tecnico, progetto di cui rende un esemplare, costituito da **n. 17 (diciasette) tavole**.
I lavori dovranno avere inizio entro **UN ANNO** dalla data di notifica dell'avviso di avvenuta concessione e dovranno essere ultimati entro **TRE ANNI**.

Pratica N. 52/2000



I diritti di terzi debbono essere salvi, riservati e rispettati in ogni fase dell'esecuzione dei lavori.

1.- Il luogo dei lavori dovrà essere chiuso con assito lungo i lati prospicienti le vie e spazi pubblici, richiedendo il preventivo permesso comunale per l'eventuale occupazione di spazio pubblico. Agli assiti od altri ripari dovranno essere apposti, per il periodo notturno, opportuni segnali luminosi in modo da indicare l'ingombro.

2.- Entro dieci giorni dall'inizio dei lavori il titolare della concessione dovrà dare comunicazione, in forma scritta, dell'avvenuto inizio all'Ufficio Tecnico Comunale.

3.- Qualora gli allineamenti o le quote stradali, non siano definite da valide preesistenze, ovvero nei casi in cui sia specificatamente previsto, dovranno essere chiesti all'Ufficio tecnico Comunale i punti fissi di linea e di livello; dell'avvenuta assegnazione verrà redatto apposito verbale al quale dovranno essere uniformate le opere da realizzare.

4.- Tutte le opere dovranno essere realizzate in conformità ai progetti approvati ed alle condizioni previste dalla presente concessione. Nessuna variazione potrà essere apportata al progetto durante il corso dei lavori senza la preventiva concessione in variante. L'eventuale esecuzione di opere difformi comporterà l'applicazione delle sanzioni previste dalle leggi vigenti.

5.- Il titolare della Concessione, il committente, il direttore e l'assuntore dei lavori sono responsabili di ogni osservanza così delle norme generali di legge e di regolamento, come delle modalità esecutive fissate dalla presente concessione.

6.- Dovranno essere osservate, in quanto applicabili, le norme contenute nella legge 5 novembre 1971, n. 1086 per la esecuzione di opere in conglomerato cementizio armato normale, precompresso od a struttura metallica.

7.- L'eventuale rinuncia ai propri incarichi da parte del Direttore o dell'Esecutore dei lavori dovrà essere tempestivamente comunicata all'Ufficio Tecnico Comunale e la costruzione delle opere dovrà essere temporaneamente sospesa sino a quando in nuovo Direttore ovvero il nuovo Costruttore provvederanno ad apporre in originale la firma sugli elaborati e sull'istanza di concessione.

8.- Per l'allacciamento alla fognatura comunale, ed agli altri pubblici servizi dovranno essere presentate altrettante singole domande al Comune o all'Ente erogatore.

9.- Il fabbricato non potrà essere utilizzato senza che il proprietario abbia presentato al Sindaco, idonea richiesta del certificato di abitabilità e/o agibilità, nel rispetto del D.P.R. 23.04.1994 n. 425.

10.- Qualora nell'eseguire opere di scavo si rinvengano opere di presumibile interesse storico o artistico, i lavori dovranno essere immediatamente sospesi e dell'avvenuto reperimento dovrà essere data notizia al Sindaco. L'inosservanza di detto obbligo comporterà l'applicazione delle sanzioni previste dalle vigenti leggi.

Pratica N. 52/2000

11.- Ai sensi del quarto comma dell'art. 4 della legge 28 febbraio 1985, n. 47 e successive modifiche ed integrazioni, si prescrive che nei luoghi ove vengono realizzate le opere sia apposto il prescritto cartello relativo ai lavori autorizzati e che copia autenticata del presente atto sia costantemente tenuta in cantiere.

12.- E' fatto obbligo, infine, di rispettare le prescrizioni di cui:

- a) alla Legge 26 luglio 1965 n. 966, al D.M. 16 febbraio 1982, al D.P.R. 29 luglio 1982 n. 577, al D.P.R. 12 gennaio 1998 n. 37 al D.M. 4 maggio 1998 nonché tutte le norme vigenti in materia di prevenzione incendi;
- b) alla legge 9 gennaio 1989 n. 13 e al D.M. 14 giugno 1989 n. 236 recante "Disposizioni per favorire il superamento e l'eliminazione delle barriere architettoniche negli edifici privati" ed alla legge R.L. 20.02.1989 n. 6 recante "Norme sull'eliminazione delle barriere architettoniche e prescrizioni tecniche di attuazione".
- c) alla legge 5 marzo 1990 n. 46 recante "Norme per la sicurezza degli impianti" e del relativo regolamento di attuazione emanato con D.P.R. 6 dicembre 1991, n. 447.
- d) alla legge 9 gennaio 1991 n. 10 recante "Norme per l'attuazione del piano energetico nazionale in materia di uso razionale dell'energia, di risparmio energetico e di sviluppo delle fonti rinnovabili di energia" e al D.M. 13 dicembre 1993 recante "Approvazione dei modelli tipo per la compilazione della relazione tecnica di cui all'art. 28 della legge 9.01.1991 n. 9, attestante la rispondenza alle prescrizioni in materia di contenimento del consumo energetico degli edifici".
- e) al D.P.C.M. 1° marzo 1991 recante "Limiti massimi di esposizione al rumore negli ambienti abitativi e nell'ambiente esterno.
- f) al D.Lgs. 14 agosto 1996 n. 494 e s.m.i. recante "Attuazione della direttiva 92/57/CEE concernente le prescrizioni minime di sicurezza e di salute da attuare nei cantieri temporanei o mobili".

PRESCRIZIONI PARTICOLARI :

- nessuna.

Per quanto non espressamente citato dalla presente concessione, si fa riferimento alle norme generali di legge, ai regolamenti comunali ed al Regolamento Locale di Igiene, inoltre il concessionario, l'assuntore e il direttore dei lavori sono responsabili di ogni eventuale inosservanza e dovranno curare che le opere siano condotte a termine a perfetta regola d'arte.

Qualora sia necessario occupare temporaneamente spazio o area pubblica, il concessionario deve richiedere all'ufficio Comunale il preventivo Nulla Osta.

IL RESPONSABILE DEL SERVIZIO



Casorezzo, 09/05/2001

Pratica N. 52/2000



COMUNE DI CASOREZZO

Provincia di Milano

Area Tecnica
Settore Urbanistica Edilizia Ecologia

Prot. n. 3425
Ns. rif.

VOLTURA

IL RESPONSABILE DEL SERVIZIO

Vista la Concessione Edilizia n. 52/2000 rilasciata il 09/05/2001 ai Sigg. _____ e _____
per l'esecuzione di "EDIFICIO RESIDENZIALE BOXES E RECINZIONE" in via
Tommaso Grossi sul Fg. 7 mapp. 312 e 313;

Visto l'atto di vendita Dott. Lucio Longo n. 20005/2293 di rep. del 08 marzo 2002, con il quale
sono venduti alla società _____ P.iva _____ nella persona del
Sig. _____ suo legale rappresentante, tutti i diritti dei terreni contraddistinti al mapp. 312
del Fg. 7 e ai mapp. 124 e 313 del Fg.7;

V O L T U R A

la Concessione Edilizia a favore della società _____, nella persona del
Sig. _____ suo legale rappresentante.

Casorezzo, 29/03/2002



RESPONSABILE DEL SERVIZIO
Geom. _____

PER RICEVUTA 16.04.2002

Cod. Fisc. e P. IVA
N° Reg. Imprese: CCIAA-VC
21022



Comune di Casorezzo
Provincia di Milano
Area Tecnica – Sportello Unico edilizio
 Responsabile del procedimento :
 (art. 20, comma 2 del DPR 06.06.2001 n. 380)
 om.



registrazione
COMUNE di CASOREZZO
 PROTOCOLLO No 730/R
 - 9 LUG 2004
 CAT... CLASS... FANS...
 L'assegnazione del timbro costituisce il momento del procedimento di cui all'art. 7 della Legge 241/1990

DENUNCIA DI INIZIO ATTIVITA'
 (articoli 22 e 23 del d.P.R. n. 380 del 2001)

45/2004

- ordinaria per interventi di cui alla successiva tabella B**
 (articolo 22, commi 1 e 2, d.P.R. n. 380 del 2001; articolo 4, comma 2, legge reg. n. 22 del 1999) ⁽¹⁾
- sostitutiva del permesso di costruire per interventi di cui alla successiva tabella A**
 (articolo 22, commi 3 e 4, d.P.R. n. 380 del 2001; articolo 4, comma 3, legge reg. n. 22 del 1999) ⁽²⁾

Al Responsabile dell'Area tecnica del Comune di Casorezzo

Il Sottoscritto _____ nato a _____ il ____/____/____
 residente in _____ via/piazza _____ n. _____
 codice fiscale _____ tel. / fax _____ per conto:

- proprio
 proprio e dei soggetti elencati nell'allegata tabella C
 della ditta _____ cod. fisc. _____ /
 con sede in _____ via/piazza _____ n. _____
 che rappresenta in qualità di Legale rappresentante ⁽³⁾

avente titolo alla presentazione della denuncia di inizio attività in quanto:

- Legale rappresentante
 comproprietario con i soggetti elencati nell'allegata tabella C
 _____ ⁽⁴⁾ (a tale scopo autorizzato da... proprietari... elencat... nell'allegata tabella C)

dell'immobile in via T. Grossi n. _____
 Individuato al mappale numero 312-313-124 foglio 7 classificat...

- in zona: C1 Residenziale Espansione nello strumento urbanistico generale vigente
 in zona: _____ nello strumento urbanistico generale in salvaguardia
 non interessato da alcun piano attuativo vigente
 interno al piano di _____ individuato nell'allegata tabella D
 non soggetto a vincoli
 soggetto a... seguent... vincol... :
 storico architettonico titolo I decreto legislativo n. 490 del 1999
 paesistico ambientale titolo II decreto legislativo n. 490 del 1999
 idrogeologico R.D. n. 3257 del 1923
 zona di recupero articolo 27 legge n. 457 del 1978
 fascia rispetto: stradale ferroviario cimiteriale (altro) _____
 (altro) _____

COMUNICA

che trascorsi trenta giorni dalla data di acquisizione della presente al protocollo ed entro 12 mesi dalla data medesima, ovvero presumibilmente il giorno 11 - 08 - 2004 dar..... inizio ai lavori di seguito indicati:

Ferme restando le definizioni individuate nelle seguenti tabelle A e B, l'intervento consiste, in sintesi, in:

modifica posizione tavolati interni , modifica posizione e dimensione serramenti , costruzione n. 2 ascensori e modifica vano scala

con destinazione urbanistica: Residenziale; Direzionale; Commerciale; Turistico/ricettiva; Agricola;
 Industriale; Artigianale; (altra) _____

e destinazione d'uso specifica: _____

TABELLA A Interventi previsti dall'articolo 10 del d.P.R. n. 380 del 2001

nuova costruzione:

- costruzione di manufatti edilizi
- ampliamento di manufatti edilizi esistenti all'esterno della sagoma
- interventi di urbanizzazione: primaria: _____
 secondaria: _____
- infrastrutture e impianti comportanti la trasformazione permanente del suolo ineditato
- torri e tralici per impianti ricetrasmittenti e ripetitori per servizi di telecomunicazione
- manufatti leggeri, strutture di qualsiasi genere, non temporanee, quali roulotte, campers, case mobili, imbarcazioni, utilizzati come abitazioni, ambienti di lavoro, depositi, magazzini e simili ⁽⁵⁾ prefabbricati in opera
- pertinenze con esecuzione di un volume superiore al 20% di quello dell'edificio principale
- trasformazione permanente del suolo ineditato mediante: depositi di merci impianti per attività produttive all'aperto

ristrutturazione edilizia con

- demolizione e fedele ricostruzione
- modifiche di: volume; sagoma; prospetti; superfici; sedime;
- aumento delle unità immobiliari
- mutamento della destinazione d'uso da _____ ⁽⁶⁾

ristrutturazione urbanistica

(altro) _____

TABELLA B Interventi previsti all'articolo 22 del d.P.R. n. 380 del 2001

interventi non compresi nella tabella A

- manutenzione straordinaria
- restauro e risanamento conservativo
- pertinenze con esecuzione di un volume inferiore al 20% di quello dell'edificio principale
- opere interne: _____
- recinzioni, muri di cinta, cancellate
- (altro) _____

variante postuma a: (articolo 22, comma 2)

Concessione edilizia

5 2 2 0 0 0 in data 0 9 - 0 5 - 2 0 0 1

denuncia di inizio attività prot.

che non incide sui parametri urbanistici e sulle volumetrie, non cambia la destinazione d'uso e la categoria edilizia, non altera la sagoma e non viola le eventuali prescrizioni contenute nel permesso di costruire; costituisce parte integrante dell'intervento principale di cui all'atto sopra indicato - In deroga all'articolo 23, comma 1, del d.P.R. n. 380 del 2001, i lavori di cui alla presente denuncia di inizio attività: sono ancora da eseguire; sono in corso di esecuzione; sono già stati eseguiti.

allega alla presente domanda i documenti previsti dal Regolamento edilizio e dalle istruzioni predisposte dallo Sportello unico per l'edilizia e ai fini delle rispettive responsabilità dichiara l'intervento dei seguenti soggetti:

Dott. Arch. _____ via/piazza _____
 iscritto all' Ordine _____ degli Architetti _____
 della provincia di MILANO al n. _____
 Timbro e firma per assenso: _____

Progettista
 Direttore Lavori

Dott. Arch. _____ via/piazza _____
 iscritto all' Ordine _____ degli Architetti _____
 della provincia di Milano al n. _____
 Timbro e firma per assenso: _____

Progettista
 Direttore Lavori

_____ Esecutore

con sede in _____ via/piazza _____
 iscritto alla Camera di Commercio Industria Artigianato e Agricoltura di _____
 Timbro e firma per assenso: _____

Magenta 11/07/04

Il denunciante: _____ L'AMMINISTRATORE _____

Ai sensi degli artt. 38, 46 e 47 del D.P.R. 28.12.2000 n. 445 si allega, ai fini della verifica dell'identità delle sottoscrizioni, copia di Documento d'identità del denunciante. Al riguardo si richiamano le sanzioni previste all'art. 76 del D.P.R. 28.12.2000, n. 445.

ASSEVERAZIONE DI CONFORMITA'

Il sottoscritto Dott. Arch

progettista dell'intervento di cui alla presente denuncia di inizio attività, come Individuato in precedenza, titolare della redazione degli elaborati tecnici e grafici allegati, consapevole della propria **responsabilità penale** che assume ai sensi dell'articolo 481 del codice penale e dell'articolo 76 del T.U. approvato con d.P.R. n. 445 del 2000, nel caso di dichiarazioni non veritiere e falsità degli atti,

ASSEVERA

La conformità delle opere da realizzare agli strumenti urbanistici approvati ed a quelli adottati, al regolamento edilizio vigente, nonché il rispetto delle norme di sicurezza e di quelle igienico-sanitarie. La presente asseverazione fa esplicito riferimento alla documentazione allegata alla presente denuncia di inizio attività, che ne costituisce parte integrante, Individuata nell'elenco di cui alla tabella G;

DICHIARA

La veridicità, la esattezza e la completezza degli elaborati tecnici allegati alla presente denuncia; e inoltre

In relazione alla normativa in materia di prevenzione incendi, che:

- il progetto non è soggetto al **parere dei Vigili del Fuoco**;
- richiede che il **parere dei Vigili del Fuoco** sia acquisito direttamente dallo sportello unico per l'edilizia ai sensi dell'articolo 5, comma 3, lettera b), del d.P.R. n. 380 del 2001;
- è già stato ottenuto il **parere dei Vigili del Fuoco**, di cui si allega copia;
- è già stato richiesto il **parere dei Vigili del Fuoco**, come da domanda che si allega in copia, fermo restando che fino al rilascio del predetto parere la presente denuncia di inizio attività è priva di effetti;

In relazione alla disciplina in materia di vincoli paesistici, che:

- l'intervento non è soggetto ad **autorizzazione paesistica** di cui alla legge regionale n. 18 del 1997;
- richiede che la **autorizzazione paesistica** sia acquisita direttamente dallo sportello unico per l'edilizia ai sensi dell'articolo 23, comma 3, del d.P.R. n. 380 del 2001;
- è già stata ottenuta la **autorizzazione paesistica**, di cui si allega copia;
- è già stata richiesta la **autorizzazione paesistica**, come da domanda che si allega in copia, fermo restando che fino al rilascio della predetta autorizzazione la presente denuncia di inizio attività è priva di effetti;

In relazione alle norme civilistiche e alla disciplina dei rapporti di vicinato, che l'intervento richiesto:

- è conforme alle norme del **Codice Civile** e alle norme integrative dello stesso e non lede alcun diritto di terzi;
- è stato ottenuto l'assenso del terzo controinteressato
 - come risulta da assenso scritto di cui alla tabella F;
 - come risulta dalla scrittura privata che si allega alla presente denuncia.

In fede.

Il progettista
(timbro e firma)

.....



TABELLA C Altri soggetti aventi titolo o comunque interessati alla denuncia di inizio attività

La presente denuncia di inizio attività è sottoscritta in solido dai seguenti soggetti aventi titolo:

_____	_____	<input type="checkbox"/> Proprietario
residente a _____ via/piazza _____	<input type="checkbox"/> Comproprietario	
Firma per assenso: _____	<input type="checkbox"/> _____	
_____	_____	<input type="checkbox"/> Proprietario
residente a _____ via/piazza _____	<input type="checkbox"/> Comproprietario	
Firma per assenso: _____	<input type="checkbox"/> _____	
_____	_____	<input type="checkbox"/> Proprietario
residente a _____ via/piazza _____	<input type="checkbox"/> Comproprietario	
Firma per assenso: _____	<input type="checkbox"/> _____	

TABELLA D Eventuale preesistenza di piano urbanistico attuativo vigente

Piano di _____ denominato _____

Approvato con deliberazione C.C. n. _____ in data _____ e convenzionato con atto
 notaio _____ in data _____ rep. _____

TABELLA E Onerosità

L'intervento di cui alla presente denuncia di inizio attività è:

- gratuito e non è dovuto il contributo di cui agli articoli 16 e 19 del d.P.R. n. 380 del 2001, in quanto:
- trattasi di intervento previsto dall'articolo 17, comma 3, lettera⁽⁷⁾ del d. P.R. n. 380 del 2001;
 - trattasi di intervento diverso da quelli previsti dagli articoli 10 e 22, comma 5, del d.P.R. n. 380 del 2001;
- oneroso, e allega il prospetto di determinazione provvisoria del contributo di costruzione cui agli articoli 16 e 19 del d.P.R. n. 380 del 2001. Il versamento verrà effettuato con la modalità e nei termini previsti dai provvedimenti amministrativi che regolano la materia con riferimento al permesso di costruire (agli effetti dei termini, la data entro la quale deve essere fatto il versamento, ovvero la prima rata, coincide con il decorso dei trenta giorni dal deposito della presente denuncia di inizio attività).

TABELLA F Eventuali controinteressati titolari di diritti soggettivi tutelabili suscettibili di essere compressi dall'intervento oggetto della presente denuncia di inizio attività

La presente denuncia di inizio attività è sottoscritta per assenso dai seguenti soggetti:

_____	_____	<input type="checkbox"/> Confinante
residente a _____ via/piazza _____	<input type="checkbox"/> Condomino	
Firma per assenso: _____	<input type="checkbox"/> _____	
_____	_____	<input type="checkbox"/> Confinante
residente a _____ via/piazza _____	<input type="checkbox"/> Condomino	
Firma per assenso: _____	<input type="checkbox"/> _____	
_____	_____	<input type="checkbox"/> Confinante
residente a _____ via/piazza _____	<input type="checkbox"/> Condomino	
Firma per assenso: _____	<input type="checkbox"/> _____	

TABELLA G | **Elenco della documentazione da allegare**

La documentazione contrassegnata con la sigla **i** deve necessariamente accompagnare alla denuncia di inizio attività, in quanto indispensabile per consentire allo sportello unico l'istruttoria della pratica.

	copie
<input type="checkbox"/> relazione tecnico-descrittiva;	3
<input type="checkbox"/> estratto della documentazione urbanistica relativa al piano attuativo;	3
<input type="checkbox"/> estratto mappa catastale ed estratto del piano regolatore in scala 1:1.000 o 1:2.000, con l'individuazione di tutti i mappali interessati dall'intervento;	3
<input type="checkbox"/> tavola grafica in scala 1:200 o 1:500 riportante rilievo planivolumetrico quotato, illustrativo dello stato di fatto dei lotti interessati dall'edificazione, comprensivo dell'ingombro degli edifici da realizzare, delle strade limitrofe, dei fabbricati circostanti con relative altezze, delle distanze dai confini, delle consistenze arboree presenti, delle urbanizzazioni primarie esistenti. Sulla medesima tavola devono essere riportati i calcoli dimostrativi del volume, della superficie lorda di pavimento, del rapporto di copertura, della superficie drenante e degli spazi di sosta richiesti nonché la loro verifica;	3
<input type="checkbox"/> tavola grafica di progetto quotata, in scala 1:100 (1:200 o 1:500 in relazione all'ampiezza dell'intervento) con piante, prospetti relativi ad ogni lato dell'edificio con i riferimenti alle sagome degli edifici contigui, sezioni significative (almeno due, con indicazione delle altezze nette dei piani, dei parapetti e delle aperture), copertura, recinzione e particolari costruttivi in scala 1:20. Sulla medesima tavola dovranno essere indicate le superfici utili, le destinazioni d'uso dei singoli locali, dei vari accessori ecc., nonché il calcolo di verifica dei rapporti aeroluminanti. Dovranno infine essere indicati i materiali da utilizzare e i colori prescelti per le parti esterne;	3
<input checked="" type="checkbox"/> <u>per interventi su edifici esistenti</u> : rilievo quotato dello stato di fatto dell'immobile oggetto di intervento con piante, prospetti, sezioni significative ed eventuali particolari tipologici in scala 1:50 (1:200 o 1:500 in relazione all'ampiezza dell'intervento);	3
<input checked="" type="checkbox"/> <u>per interventi su edifici esistenti</u> : tavola grafica comparativa tra stato di fatto e stato di progetto in scala 1:50 (1:200 o 1:500 in relazione all'ampiezza dell'intervento), sulla quale devono essere riportate, con colore giallo, le demolizioni e con colore rosso le nuove opere;	3
<input checked="" type="checkbox"/> tavola riportante piante e sezioni dell'intervento in scala 1:50 con dimostrazione grafica dei requisiti previsti dalla vigente legislazione in materia di abbattimento delle barriere architettoniche circa l'accessibilità, l'adattabilità e visitabilità degli immobili;	3
<input checked="" type="checkbox"/> dichiarazione del professionista abilitato di conformità degli elaborati alle disposizioni adottate per il superamento e l'eliminazione delle barriere architettoniche (ex. art. 77, comma 4, dpr 380/2001)	1
<input type="checkbox"/> schema della rete di smaltimento delle acque reflue, meteoriche e di cicli produttivi in scala 1:100 con eventuali particolari (pozzetti separatori, pozzetti di prima pioggia, camerette di ispezione, ecc.) in scala 1:50.	4
<input type="checkbox"/> modello statistico ISTAT, debitamente compilato, in tutti i casi di ampliamento e/o di nuova costruzione;	1
<input type="checkbox"/> <u>per interventi su edifici esistenti</u> : copia della documentazione attestante l'iscrizione al catasto;	3
<input type="checkbox"/> <u>per interventi su edifici esistenti</u> : documentazione fotografica relativa allo stato di fatto dell'immobile oggetto d'intervento, nonché degli immobili contermini, a colori ed in formato non inferiore a 15 x 10 cm.	1
<input type="checkbox"/> progetto per l'installazione, la trasformazione e l'ampliamento degli impianti di cui ai commi 1, lettere a), b), c), e) e g) dell'art. 107 del dpr 380/2001 (ex. art. 110, comma 3, dpr 380/2001)	1
<input type="checkbox"/> relazione ai sensi della legge 9/01/1991 n. 10, con verifica dell'isolamento termico dell'edificio;	1

<input checked="" type="checkbox"/>	documentazione per il calcolo del contributo di costruzione dovuto;		1
<input type="checkbox"/>	computo metrico delle opere da realizzare;		1
<input type="checkbox"/>	autocertificazione sulla previsione di impatto acustico; ⁽⁸⁾	i	2
<input type="checkbox"/>	autocertificazione di insussistenza di vincoli geologici;		1
<input checked="" type="checkbox"/>	Attestazione di versamento di €. 56,00 per diritti di segreteria su c/c postale n. 46211207 intestato alla Tesoreria Comunale del Comune di Casorezzo	i	1
<input type="checkbox"/>	Attestazione di versamento di €. per oneri di urbanizzazione e/o contributo commisurato al costo di costruzione;		1
<input type="checkbox"/>			
<input type="checkbox"/>			
<input type="checkbox"/>			
<input type="checkbox"/>			
<input type="checkbox"/>			
<input type="checkbox"/>			

¹ Interventi minori non soggetti a tutela penale se in assenza di vincoli, soggetti alle sole sanzioni amministrative in caso di esecuzione in difformità e, in genere, gratuiti.

² Interventi di norma soggetti a permesso di costruire, soggetti a tutela penale in caso di difformità e, in genere, onerosi salvo i casi eccezionali previsti dalla normativa.

³ Amministratore, rappresentante legale, procuratore ecc.

⁴ Affittuario, usufruttuario, comodatario ecc.

⁵ Cancellare le definizioni che non interessano.

⁶ Indicare la destinazione precedente qualora l'intervento preveda anche il cambio di destinazione.

⁷ Completare con la lettera di pertinenza relativa alla fattispecie legale di gratuità.

⁸ Obbligatorio per nuovi impianti ed infrastrutture adibiti ad attività produttive, sportive ricreative, commerciali polifunzionali con superficie utile coperta superiore a 1.500 mq.



COMUNE DI CASOREZZO

Provincia di Milano

Casorezzo, 23/03/2011

Prot. N. 3326 /2011 VI.3
Ns. rif. 2849/VI.3;

Responsabile del Procedimento: Geom.

C.E. n. 52/2000 – P.d.C. 79/2003 – D.I.A. 45/2004 – Agibilità 45/2004

X RICEVUTA
30.03.2011

IL RESPONSABILE DEL SERVIZIO

- Vista la documentazione agli atti d'ufficio;
- Vista la richiesta di attestazione dell'agibilità presentata dai Sigg. e
in qualità di proprietari di unità immobiliari distinte al N.C.E.U. foglio 7
particella 444 sub. 14 - 29, in data 18.03.2011 prot. n. 2849, per i lavori di **costruzione
edificio residenziale, boxes e recinzione ubicato in Via Fiume 28, e distinto al N.C.E.U.
come segue:**
 - foglio 7 particella 444 da sub. 1 a sub. 3 (parti comuni);
 - foglio 7 particella 444 da sub. 4 a sub. 10 cat. A/3 (piano T-1);
 - foglio 7 particella 444 sub. 11 e 12 cat. A/3 (piano 2-3);
 - foglio 7 particella 444 sub. 13 cat. A/3 (piano T-2-3);
 - foglio 7 particella 444 sub. 14 e 15 cat. A/3 (piano T-2);
 - foglio 7 particella 444 sub. 16 e 17 cat. A/3 (piano T-2-3);
 - foglio 7 particella 444 sub. 18 cat. A/3 (piano T-2);
 - foglio 7 particella 444 da sub. 19 a sub. 38 cat. C/6 (piano T);
 - foglio 7 particella 444 da sub. 39 a sub. 42 cat. C/2 (piano T);
- Vista la domanda di agibilità presentata da in data 21.12.2004 al
n. 12786 di prot., ai sensi degli articoli 24 e 25 del D.P.R. 06.06.2001 n. 380;
- Vista l'integrazione della documentazione presentata da il
02.03.2005 prot. n. 2467;
- Accertato che a seguito del deposito dell'integrazione, la domanda non è stata più sospesa ai
sensi del comma 5 art. 25 del D.P.R. 380/2001;

CERTIFICA

Che l'agibilità dell'immobile indicato in premessa e precisamente distinto al **N.C.E.U. come
segue:**

- foglio 7 particella 444 da sub. 1 a sub. 3 (parti comuni);
- foglio 7 particella 444 da sub. 4 a sub. 10 cat. A/3 (piano T-1);
- foglio 7 particella 444 sub. 11 e 12 cat. A/3 (piano 2-3);
- foglio 7 particella 444 sub. 13 cat. A/3 (piano T-2-3);
- foglio 7 particella 444 sub. 14 e 15 cat. A/3 (piano T-2);
- foglio 7 particella 444 sub. 16 e 17 cat. A/3 (piano T-2-3);
- foglio 7 particella 444 sub. 18 cat. A/3 (piano T-2);
- foglio 7 particella 444 da sub. 19 a sub. 38 cat. C/6 (piano T);
- foglio 7 particella 444 da sub. 39 a sub. 42 cat. C/2 (piano T);

Settore Urbanistica – Edilizia Privata - Ecologia

Piazza 25 Aprile - 20010 Casorezzo (MI) - P.I. 01082050152 - www.comune.casorezzo.mi.it
Tel. 02/9029586 - Fax 02/90296960 - Email: edilizia.privata@comune.casorezzo.mi.it

si intende attestata ai sensi del comma 4 art. 25 del D.P.R. 06.06.2001 n. 380.

Si rilascia la presente per gli usi consentiti dalla Legge.

Distinti saluti.



IL RESPONSABILE DEL SERVIZIO

N=5040600

Ufficio Provinciale di Milano - Territorio Servizi Catastrali - Direttore INC.

Emesso da: EREMILO SAMMARCO Emesso Da: INFOSERT FIRMA QUALIFICATA Serial#: 33249a

S=1492.00

I Particelle: 444

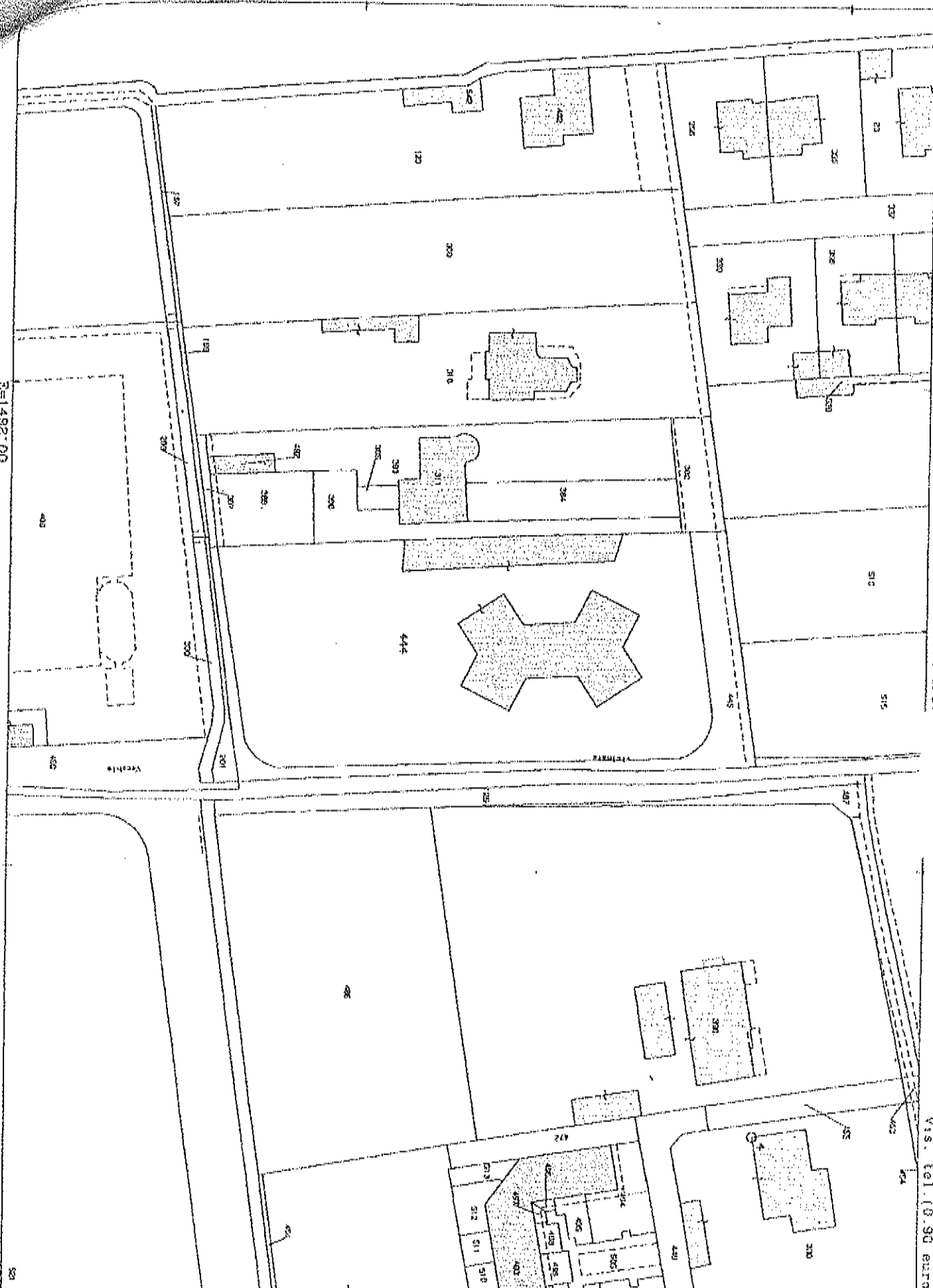

Comune: CASOREZZO
Foglio: 7

Scala originale: 1:1000
Dimensione cornice: 267.000 x 189.000 metri

14-Ott-2015 12:2:40
Prot. n. T136180/2015

Vis. tel. (0.90 euro)

**Agenzia del Territorio
CATASTO FABBRICATI
Ufficio Provinciale di
Milano**

Dichiarazione protocollo n. MI0523022 del 06/08/2004

Planimetria di u.i.u. in Comune di Casorezzo

Via Fiume

civ. 28

Identificativi Catastali:

Sezione:

Foglio: 7

Particella: 444

Subalterno: 11

Completata da:

Iscritto all'albo:
Geometri

Prov. Milano

N.

Scheda n. 1

Scala 1:200

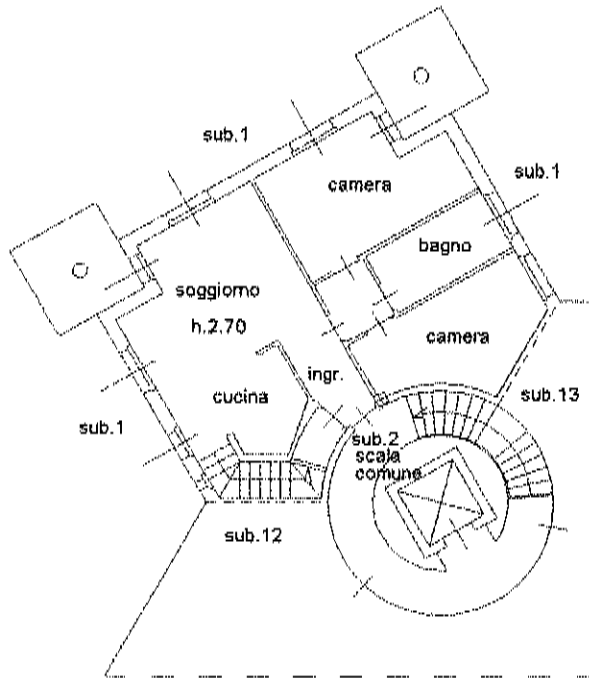

PIANO SECONDO

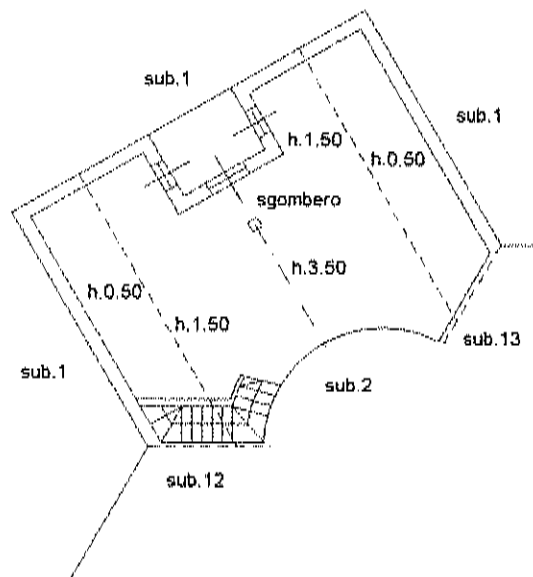

PIANO TERZO

Catasto dei Fabbricati - Situazione al 06/05/2016 - Comune di CASOREZZO (B989) - S. Foglio: 7 - Particella: 444 - Subalterno: 11 - VIA FIUME n. 28 piano: 2-3;

Ultima planimetria in atti

Agenzia del Territorio
CATASTO FABBRICATI
Ufficio Provinciale di
Milano

Dichiarazione protocollata n. MI0523022 del 06/08/2004

Planimetria di u.i.u. in Comune di Casorezzo

Via Tommaso Grossi

civ. 1

Identificativi Catastali:

Sezione:
Foglio: 7
Particella: 444
Subalterno: 24

Compilata da:

Iscritto all'albo:
Geometri

Prov. Milano

N

Scheda n. 1

Scala 1:200

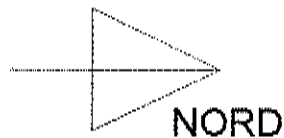
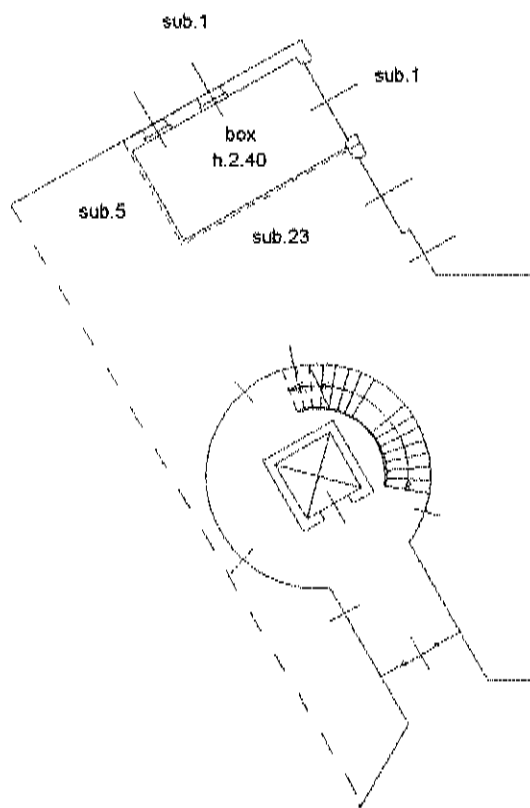

PIANO TERRA

Catasto dei Fabbricati - Situazione al 06/05/2016 - Comune di CASOREZZO (B989) - < Foglio: 7 - Particella: 444 - Subalterno: 24 >
VIA GROSSI n. 1 piano: F:

Ultima planimetria in atti

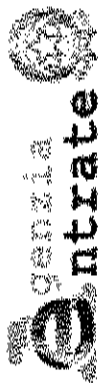

Ufficio Provinciale di Milano - Territorio
Servizi Catastali

Data: 13/06/2016 - Ora: 17.50.08 Segue
Visura n.: T323565 Pag: 1

Visura storica per immobile

Situazione degli atti informatizzati dall'impianto meccanografico al 13/06/2016

Dati della richiesta Comune di CASOREZZO (Codice: B989)
Provincia di MILANO
Catasto Fabbricati Foglio: 7 Particella: 444 Sub.: 11

INTESTATO

1. nato a

(1) Proprieta' per 1/1

Unità immobiliare dal 09/11/2015

N.	DATI IDENTIFICATIVI				DATI DI CLASSAMENTO				DATI DERIVANTI DA		
	Sezione	Foglio	Particella	Sub	Zona	Micro	Categoria	Classe	Consistenza	Superficie	Rendita
1	Urbana	7	444	11	Cens. Zona	A/3	5	7 vani	Catastale Totale: 118 m ² Totale escluse aree scoperte*: 113 m ²	Euro 415,75	Variazione del 09/11/2015 - Inserimento in visura dei dati di superficie.

Indirizzo VIA FIUME n. 28 piano: 2-3;

Annotazioni classamento e rendita non rettificati entro dodici mesi dalla data di iscrizione in atti della dichiarazione (D.M. 701/94)

Mappali Terreni Correlati

Codice Comune B989 - Sezione - Foglio 7 - Particella 444

Situazione dell'unità immobiliare dal 06/08/2005

N.	DATI IDENTIFICATIVI				DATI DI CLASSAMENTO				DATI DERIVANTI DA		
	Sezione	Foglio	Particella	Sub	Zona	Micro	Categoria	Classe	Consistenza	Superficie	Rendita
1	Urbana	7	444	11	Cens. Zona	A/3	5	7 vani	Catastale	Euro 415,75	VARIAZIONE NEL CLASSAMENTO del 06/08/2005 protocollo n. M10577147 in atti dal 06/08/2005 VARIAZIONE DI CLASSAMENTO (n. 103059.1/2005)

Indirizzo VIA FIUME n. 28 piano: 2-3;

Annotazioni classamento e rendita non rettificati entro dodici mesi dalla data di iscrizione in atti della dichiarazione (D.M. 701/94)

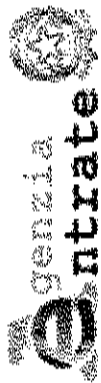

Ufficio Provinciale di Milano - Territorio
Servizi Catastali

Data: 13/06/2016 - Ora: 17.50.08 Fine

Visura n.: T323565 Pag.: 2

Visura storica per immobile

Situazione degli atti informatizzati dall'impianto meccanografico al 13/06/2016

Situazione dell'unità immobiliare dal 06/08/2004

N.	DATI IDENTIFICATIVI				DATI DI CLASSAMENTO				DATI DERIVANTI DA			
	Sezione	Foglio	Particella	Sub	Zona	Micro	Categoria	Classe		Consistenza	Superficie	Rendita
I	Urbana	7	444	II		Cens.	A/3	S	7 vani	Catastale	Euro 415,75	COSTITUZIONE del 06/08/2004 protocollo n. MI0523022 in atti dal 06/08/2004 COSTITUZIONE (n. 5477/1/2004)
Indirizzo Annotazioni												
, VIA Fiume n. 28 piano: 2-3; classamento proposto (D.M. 701/94)												

Situazione degli intestati dal 09/02/2005

N.	I	Cognome e nome	Data di nascita	DATI ANAGRAFICI		CODICE FISCALE		DIRITTI E ONERI REALI
				Indirizzo	Comune	Codice	Descrizione	
Istrumento (ATTO PUBBLICO) del 09/02/2005 Nota presentata con Modello Unico in atti dal 28/02/2005 Repertorio n.: 25818 Rogante: LUCIO LONGO Sede: VERCELLI Registrazione: Sede: COMPRAVENDITA (n. 2245/1/2005)								

Situazione degli intestati dal 06/08/2004

N.	I	Cognome e nome	Data di nascita	DATI ANAGRAFICI		CODICE FISCALE		DIRITTI E ONERI REALI
				Indirizzo	Comune	Codice	Descrizione	
COSTITUZIONE del 06/08/2004 protocollo n. MI0523022 in atti dal 06/08/2004 Registrazione: COSTITUZIONE (n. 5477/1/2004)								

Unità immobiliari n. 1

Tributi erariali: Euro 0,90

Visura telematica

* Codice Fiscale Validato in Anagrafe Tributaria

** Si intendono escluse le "superfici di balconi, terrazzi e aree scoperte periferenziali e accessorie, comunicanti o non comunicanti" (cfr. Provvedimento del Direttore dell'Agenzia delle Entrate 29 marzo 2013).

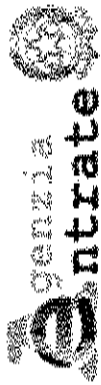

Ufficio Provinciale di Milano - Territorio
Servizi Catastali

Data: 13/06/2016 - Ora: 17.52.22 Segue

Visura n.: T324867 Pag: 1

Visura storica per immobile

Situazione degli atti informatizzati dall'impianto meccanografico al 13/06/2016

Dati della richiesta Comune di CASOREZZO (Codice: B989)

Provincia di MILANO

Catasto Fabbricati Foglie: 7 Particella: 444 Sub.: 24

INTESTATO

1

(1) Proprieta' per 1/1

Unità immobiliare dat 09/11/2015

N. DATI IDENTIFICATIVI

Sezione	Foglio	Particella	Sub	Zona	Micro	Categoria	Classe	DATI DI CLASSAMENTO		Superficie	Rendita	DATI DERIVANTI DA
								Consistenza	Catastale			
Urbana	7	444	24	Cens.	Zona	C/6	2	15 m ²	Totale: 19 m ²	Euro 38,73	Variazione del 09/11/2015 - inserimento in visura dei dati di superficie.	

Indirizzo VIA GROSSI n. 1 piano: T.

Annotazioni classamento e rendita non rettificati entro dodici mesi dalla data di iscrizione in atti della dichiarazione (D.M. 701/94)

Mappali Terreni Correlati

Codice Comune B989 - Sezione - Foglio 7 - Particella 444

Situazione dell'unità immobiliare dal 31/08/2011

N. DATI IDENTIFICATIVI

Sezione	Foglio	Particella	Sub	Zona	Micro	Categoria	Classe	DATI DI CLASSAMENTO		Superficie	Rendita	DATI DERIVANTI DA
								Consistenza	Catastale			
Urbana	7	444	24	Cens.	Zona	C/6	2	15 m ²	Euro 38,73	VARIAZIONE TOPONOMASTICA del 31/08/2011 protocollo n. M10925856 in atti dal 31/08/2011 VARIAZIONE DI TOPONOMASTICA RICHIESTA DAL COMUNE (n. 359813.1/2011)		

Indirizzo VIA GROSSI n. 1 piano: T.

Annotazioni classamento e rendita non rettificati entro dodici mesi dalla data di iscrizione in atti della dichiarazione (D.M. 701/94)

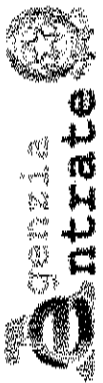

Ufficio Provinciale di Milano - Territorio
Servizi Catastali

Data: 13/06/2016 - Ora: 17.52.22 Fine

Visura n.: F324867 Pag: 2

Visura storica per immobile

Situazione degli atti informatizzati dall'impianto meccanografico al 13/06/2016

Situazione dell'unità immobiliare dal 06/08/2005

N.	DATI IDENTIFICATIVI						DATI DI CLASSAMENTO				DATI DERIVANTI DA		
	Sezione	Foglio	Particella	Sub	Zona	Micro	Categoria	Classe	Consistenza	Superficie	Rendita		
1	Urbana	7	444	24	Cens.	Zona	C/6	2	15 m ²	Catastale	Euro 38,73	VARIAZIONE NEL CLASSAMENTO del 06/08/2005 protocollo n. MI0577147 in atti dal 06/08/2005 VARIAZIONE DI CLASSAMENTO (n. 103059.1/2005)	
Indirizzo VIA TOMMASO GROSSI n. 1 piano; T.													
Annotazioni classamento e rendita non rettificati entro dodici mesi dalla data di iscrizione in atti della dichiarazione (D.M. 701/94)													

Situazione dell'unità immobiliare dal 06/08/2004

N.	DATI IDENTIFICATIVI						DATI DI CLASSAMENTO				DATI DERIVANTI DA		
	Sezione	Foglio	Particella	Sub	Zona	Micro	Categoria	Classe	Consistenza	Superficie	Rendita		
1	Urbana	7	444	24	Cens.	Zona	C/6	2	15 m ²	Catastale	Euro 38,73	COSTITUZIONE del 06/08/2004 protocollo n. MI0523022 in atti dal 06/08/2004 COSTITUZIONE (n. 5477.1/2004)	
Indirizzo VIA TOMMASO GROSSI n. 1 piano; T.													
Annotazioni classamento proposto (D.M. 701/94)													

Situazione degli intestati dal 09/02/2005

N.	DATI ANAGRAFICI						CODICE FISCALE		DIRITTI E ONERI REALI			
	Nome	Cognome	Particella	Sub	Zona	Micro	Categoria	Classe	Consistenza	Superficie	Rendita	
1	ISTRUMENTO (ATTO PUBBLICO) del 09/02/2005 Nota presentata con Modello Unico in atti dal 28/02/2005 referorio n. 25818 Rogante: LUCIO LONGO Sede: VERCELLI Registrazione: Sede: COMPRAVENDITA (n. 2245.1/2005)										(1) Proprietà per 1/1	

Situazione degli intestati dal 06/08/2004

N.	DATI ANAGRAFICI						CODICE FISCALE		DIRITTI E ONERI REALI			
	Nome	Cognome	Particella	Sub	Zona	Micro	Categoria	Classe	Consistenza	Superficie	Rendita	
1	COSTITUZIONE del 06/08/2004 protocollo n. MI0523022 in atti dal 06/08/2004 Registrazione: COSTITUZIONE (n. 5477.1/2004) con sede in										(1) Proprietà per 1/1 fino al 09/02/2005	

Unità immobiliari n. 1

Tributi erariali: Euro 0,90

Visura telematica

* Codice Fiscale Validato in Anagrafe Tributaria

Mina & Di Gennaro Architetti Associati

Da:
Data: martedì 17 maggio 2016 17:36
A: "Mina & Di Gennaro Architetti Associati" <minaedigennaro@gmail.com>
Allega: reg antares.pdf
Oggetto: R: richiesta situazione contabile x incarico trib di Milano R.G. 329/ 2015 + 2101/2015

BUONASERA,

- *debito totale ad oggi:*

AD OGGI IL DEBITO AMMONTA A € 15.504,05 DI CUI € 13.631,59 COME DA RENDICONTO GIA' APPROVATO NELL'ASSEMBLEA DEL 28/09/15 E IL RESTANTE SPESE MATURATE NEL CORSO DELLA CORRENTE GESTIONE CHE CHIUDE AL 31/8/2016.

OVVIAMENTE SONO COMPRESSE LE SPESE LEGALI RELATIVE AL DECRETO INGIUNTIVO, PRECETTO E PIGNORAMENTO IMM.RE

- *spese medie annue;*

CIRCA € 2000,00

- specifica di spese straordinarie eventualmente deliberate e non ancora eseguite o in essere (affinché chi acquista sia a conoscenza degli ulteriori importi da versare);

NON CI SONO SPESE STRAORDINARIE

- specifica circa eventuali cause in atto riguardanti il Condominio.

- nominativo del gestore dell'impianto termico del Condominio, se centralizzato; NON E' CENTRALIZZATO
- eventuale APE del fabbricato: NON E' DISPONIBILE
- copia del Regolamento di Condominio : VEDI ALLEGATO

SALUTI

certificazione univoblog
Direzione Provinciale della F. 4 2013

C.F.:

EC:

C.F.:

P.IVA:

Le informazioni contenute in questo messaggio sono da considerarsi riservate ed il loro utilizzo è consentito unicamente al destinatario. Qualora riceveste il presente messaggio per errore e non ne siate i destinatari, Vi preghiamo di darcene notizia via e-mail, di astenervi dal consultare eventuali files allegati, di cancellare il messaggio dal Vs. sistema informatico.

-----Messaggio originale-----

Da: Mina & Di Gennaro Architetti Associati <minaedigennaro@gmail.com>

Data: 10/05/2016 9.22

A: <

Ogg: richiesta situazione contabile x incarico trib di Milano R.G. 329/ 2015 +

2101/2015

Buongiorno,

in qualità di esperto nominato nelle Procedure riunite di Esecuzione Immobiliare promosse dal Condominio Antares e BNL nei confronti del signor sono a richiedere la situazione contabile aggiornata dell'appartamento e del box di via Fiume n. 28 e Tommaso Grossi 1 a Casorezzo, con le seguenti specifiche:

- debito totale ad oggi;
- debito degli ultimi 2 anni di gestione;
- spese medie annue;
- specifica di spese straordinarie eventualmente deliberate e non ancora eseguite o in essere (affinché chi acquista sia a conoscenza degli ulteriori importi da versare);
- specifica circa eventuali cause in atto riguardanti il Condominio.
 - nominativo del gestore dell'impianto termico del Condominio, se centralizzato;
 - eventuale APE del fabbricato.
 - copia del Regolamento di Condominio.

Allego documenti di incarico e mia c.i – Pignoramento.

Specifico che la Procedura 329 – 2015 è promossa dal Condominio, la Procedura 2101 – 2015 è promossa da BNL; quest'ultima risulta recentemente (il 6 maggio, successivamente al mio incarico) essere intervenuta nella procedura 329 –. 2015 (il documento è allegato al deposito telematico e pertanto non lo posso verificare).

Ringrazio dell'attenzione, ed invio cordialità.
Mina

arch. Maria Grazia

Mina & Di Gennaro Architetti Associati
Milano - 20135 - Via Augusto Anfossi n. 9
Tel / Fax 02.5457251 – cell. 338.1075825

Ai sensi del D.Lgs. 196/2003 si precisa che le informazioni contenute in questo messaggio sono riservate ed a uso esclusivo del destinatario. Qualora il messaggio in parola Le fosse pervenuto per errore, La invitiamo ad eliminarlo senza copiarlo e a non inoltrarlo a terzi, dandocene gentilmente comunicazione. Grazie.

ALLEGATO 'A'
AL N. 25421 di rep.
AL N. 4189 di racc.

REGOLAMENTO DI CONDOMINIO

NORME PRELIMINARI

ART. 1

L'edificio denominato "RESIDENZA ANTARES" sito in CASOREZZO alla Via Tommaso Grossi angolo Via Fiume è il complesso condominiale costituito dalla particella catastale n. 444 del foglio 7 del Comune di Casorezzo.

La particella dell'edificio è suddivisa in singole unità immobiliari autonome comprendenti una porzione materiale misurata e specificata e una quota indivisa di comproprietà sulle parti Comuni, così come risulta dalla planimetria generale e dalle planimetrie dei singoli piani, che vengono allegate rispettivamente sotto le lettere "B", "C", "D", "E" ed "F" al presente regolamento per farne parte integrante e sostanziale.

ART. 2

I rapporti di proprietà e di Condominio sono disciplinati dalle disposizioni di legge vigenti (art. 1117 e seg. C.C.); dal contratto di compravendita e dalle norme del presente Regolamento di Condominio.

ART. 3

1 - Il proprietario condomino dichiara espressamente, sottoscrivendo il contratto di compravendita r.c. emanante il presente regolamento, di accettare il medesimo.

2 - Tale accettazione si intende espressa per sé ed eredi o aventi causa con vincolo di indivisibilità e di solidarietà per quanto riguarda

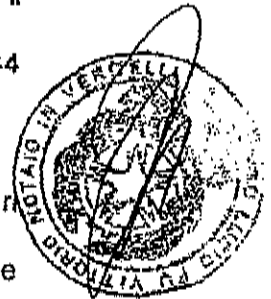
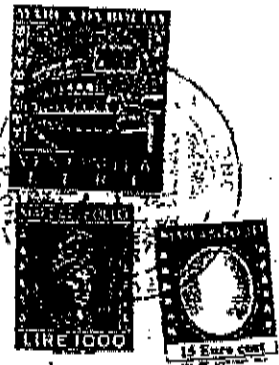

gli obblighi previsti, impegnandosi il proprietario condomino all'inserimento dei medesimi vincoli nel contratto del terzo acquirente, per il caso di trasferimento inter vivos della porzione materiale.

3 - L'accettazione del regolamento, infine, si intende espressa anche per gli eventuali conduttori o altri aventi causa a qualunque titolo, per ciò che li riguarda, con il vincolo di indivisibilità e di solidarietà.

PROPRIETA' INDIVIDUALE

ART. 4

1 - Sono di proprietà individuale le porzioni materiali costituenti i singoli appartamenti, i box auto e le cantine.

2 - A tutti gli effetti il valore proporzionale delle singole porzioni materiali viene precisato in millesimi, il cui valore totale (1000/1000) rappresenta il valore dell'intero edificio comprensivo del valore del suolo e delle parti comuni.

3 - Ogni porzione materiale è costituita da un numero di millesimi corrispondenti al valore della singola porzione materiale in rapporto al valore dell'edificio e in relazione all'esposizione, all'orientamento, all'ubicazione e al volume netto.

4 - La suddivisione in millesimi fra le porzioni materiali, viene precisata nella tabella allegata sotto la lettera A al presente regolamento, tabella che si intende accettata e approvata con l'approvazione del Regolamento medesimo.

E' VIETATO

ART. 5

1 - Apportare qualsiasi modifica stabile o provvisoria al prospetto

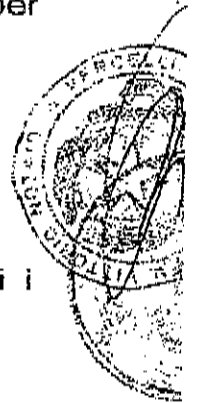

esterno dell'edificio; ciascun condomino potrà eseguire nei locali di sua proprietà le modifiche interne desiderate, purchè ciò non abbia ad alterare la stabilità e la funzionalità dell'edificio e comune non arrechi pregiudizio ai altri condomini.

2 - Stendere biancheria alle finestre o sui balconi e sbattere tappeti o altro sugli stessi .

3 - Collocare vasi di fiori e piante in genere sui davanzali delle finestre e sui balconi, senza che siano muniti di opportuni ripari atti a impedire lo stillicidio o qualsiasi danno, pericolo o molestia.

4 - Esporre targhe, insegne o tabelle reclamistiche senza le preventiva autorizzazione scritta dell'Amministratore.

5 - Destinare ogni sorta di locali per uso di deposito di materie infiammabili, esplosive, o emananti esalazioni nocive o sgradevoli.

6 - Tenere animali di qualsiasi genere negli auto box; è vietato anche tenerli nell'interno degli appartamenti se arrecano danno o molestia o comunque diano disturbo al pacifico godimento singolo o collettivo.

7 - Suonare, ballare, cantare dopo le ore ventiquattro o far funzionare apparecchi radio, televisori o simili al alto volume, dopo tale ora.

8 - Destinare i locali a qualunque uso che sia contrario alla decenza, al buon nome, alla sicurezza, stabilità e tranquillità del fabbricato o ad attività che possano turbare il pacifico godimento singolo o collettivo.

9 - Tenere alcunché di proprietà individuale in locali comuni ed è vietato occupare anche temporaneamente i locali e gli spazi aperti di uso o proprietà comune.

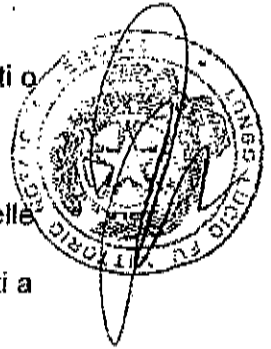

10 - Occupare, anche temporaneamente, le parti comuni destinate alla manovra e al passaggio; è vietato altresì arrecare danno o molestia o pregiudizio alla quiete dell'edificio mediante l'uso di segnali acustici o di motori portati ad altro regime di giri.

ART. 6

- Ogni condomino è tenuto a consentire l'accesso ai locali di sua proprietà per tutte le ispezioni e i lavori necessari alle strutture e opere esistenti sia nell'interesse del condominio in genere, sia nell'interesse del condomino dell'altro piano o appartamento.

- Ogni condomino è tenuto a dare sollecitamente notizia all'Amministratore o agli altri condomini di qualunque guasto che si manifesti sia nei propri locali che nelle parti comuni dell'edificio.

ART. 7

- Ogni condomino è tenuto ad eseguire nei locali di sua proprietà le riparazioni necessarie per mantenere la propria porzione materiale in perfetta efficienza e in uno stato conforme al decoro e all'estetica.

PROPRIETA' COMUNE

Sono di proprietà comune

1 - Il suolo su cui sorge l'edificio, le fondazioni e le strutture portanti in genere.

2 - Gli atri d'ingresso, i corridoi d'accesso dal cortile, i corridoi delle cantine, l'impianto video citofonico fino alle diramazioni nelle singole porzioni, l'impianto TV satellitare e terrestre, il locale contatori elettrici, gli impianti generali elettrici fino alle diramazioni delle singole porzioni, le condutture esterne gas fino alle singole unità, l'impianto

di illuminazione esterna, le scale di accesso alle singole unità e ballatoi ai singoli piani.

3 - Gli impianti di ascensore, gli sfiati esterni e le rispettive cabine nonché tutta la struttura portante, esterna alle cabine stesse.

4 - Il tetto di copertura e i camini di sfiato delle caldaie termiche.

5 - L'impianto generale idrico e di fognatura fino alle diramazioni alle singole porzioni materiali. L'impianto idrico d'irrigazione automatica nei giardini.

6 - Il cortile antistante ai box auto e tutti i giardini, sia davanti agli accessi pedonali che nelle zone a parco.

7 - Le recinzioni sia su Via Fiume che su Via Tommaso Grossi e nella zona sud, nonché gli ingressi pedonale e carrai.

8 - Per quanto riguarda la manutenzione degli apparecchi di apertura e comando a distanza dell'ingresso carraio sarà di spettanza dei soli proprietari dei box auto.

9 - La lettura del contatore Enel misuratore dei consumi delle parti comuni e dei box auto esterni verrà divisa a seconda dei millesimi delle singole porzioni materiali e i relativi importi pagati nelle stesse proporzioni.

ART. 8

- Le parti comuni sono comproprietà, secondo le precisazioni del precedente articolo, dei singoli proprietari delle rispettive porzioni materiali dell'immobile, secondo la quota millesimale precisata nella tabella allegata "A" del presente Regolamento.

AMMINISTRAZIONE DELLA PROPRIETA' COMUNE



Handwritten notes in the left margin: "D. n. 1/1980" and "1/1980".

ART 9

- All'amministrazione del condominio sono preposti un Amministratore e l'Assemblea del Condominio.

L'Amministratore è nominato dall'Assemblea con la maggioranza prevista dall'art. 1136 del Codice Civile e le sue funzioni sono regolate dagli artt. 1129, 1130, 1131 e 1133 del Codice Civile.

L'Assemblea fissa la retribuzione spettante all'Amministratore per la sua opera; egli dura in carica un anno e può essere revocato in ogni momento dall'Assemblea con delibera approvata con un numero di voti che rappresenti la maggioranza degli intervenuti ed almeno la metà dei millesimi.



ART 10

- L'Amministratore provvede alle spese ordinarie, di pulizia, illuminazione ecc. e in genere alle spese per il funzionamento dei servizi comuni e per la manutenzione ordinaria delle parti comuni.

All'uopo egli compila un preventivo delle spese occorrenti durante l'anno e il progetto di ripartizione fra i condomini, in base ai criteri stabiliti dal presente Regolamento.

Il preventivo e il progetto di ripartizione devono essere sottoposti all'approvazione dell'Assemblea dei condomini, ed entro 60 giorni dall'approvazione stessa o, per gli assenti, dalla notifica da parte dell'Amministratore dell'avvenuta approvazione, ciascun condomino è tenuto a versare la sua quota di contributo, destinata a costituire il fondo comune per le spese di ordinaria gestione, secondo le modalità stabilite dall'assemblea stessa.

L'Amministratore dovrà trasmettere copia dei preventivi, dei progetti di ripartizione e dei rendiconti, a ogni condomino, almeno 15 giorni avanti quello fissato per la riunione dell'Assemblea.

Egli dovrà inoltre tenere a disposizione dei condomini, presso il condominio, tutti i libri contabili e i giustificativi di cassa, nei 15 giorni che precedono la riunione dell'Assemblea.

L'Amministratore stesso non potrà ordinare riparazioni straordinarie salvo che abbiano carattere urgente e inderogabile, fermo restando l'obbligo di convocare al più presto l'Assemblea per la ratifica.

L'Amministrazione sopra contemplata è riferita a un esercizio condominiale che decorre dal 01 gennaio 2005 al 01 gennaio dell'anno successivo.

RIPARTO DELLE SPESE

ART. 11

- Ciascun Condomino deve contribuire alle spese di conservazione e di manutenzione, sia ordinaria che straordinaria, delle parti comuni, alle spese di assicurazione e di amministrazione dell'edificio nonché a quelle relative alle innovazioni e al funzionamento dei servizi comuni, in proporzione ai millesimi della sua proprietà esclusiva.

Le spese di manutenzione e di funzionamento degli impianti di ascensore così come le spese di manutenzione e di pulizia di entrambe le scale saranno pagate secondo i millesimi contemplati nella tabella allegata sub "A".

Resta stabilito e confermato che qualsiasi altra spesa qui non prevista o contemplata dovrà essere ripartita e pagata secondo

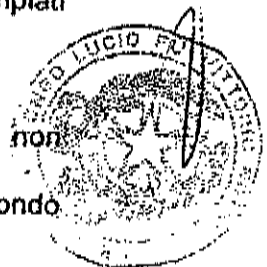
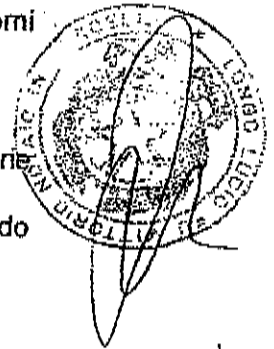

quanto contemplato nel Codice Civile.

ASSEMBLEA

ART. 12

- L'Assemblea è costituita dalla riunione di tutti i proprietari condomini.

Essa si riunisce nell'edificio condominiale o in luogo stabilito dall'Amministratore almeno una volta all'anno entro il mese di gennaio in seduta ordinaria, e in seduta straordinaria ogni qual volta la convochi l'amministratore di sua iniziativa o a richiesta di tanti condomini che in totale rappresentino almeno un sesto della proprietà millesimale.

La convocazione avviene mediante lettera raccomandata, o a mano, contenente l'ordine del giorno, salvo che all'Assemblea non siano presenti tutti i condomini, nel qual caso sarà valida ogni deliberazione.

Delle deliberazioni prese si redige immediatamente il verbale, da trascrivere in apposito registro. Tale verbale verrà firmato dal Presidente dell'Assemblea, dal segretario che viene nominato dal Presidente e da almeno due condomini.

ART. 13

- L'Assemblea è presieduta da un condomino eletto dall'Assemblea, e ha le seguenti attribuzioni:

1 - Nomina l'Amministratore, che potrà essere scelto tra i comproprietari o fra estranei e ne fissa la retribuzione.

2 - Prende in esame il bilancio consuntivo dell'anno precedente e il



bilancio preventivo dell'anno seguente e, constatane l'esattezza, li approva.

3 - Adotta i provvedimenti necessari e dà le disposizioni che si ritengano indispensabili per la buona manutenzione degli impianti e delle cose comuni, nonché per il buon funzionamento dei servizi comuni.

4 - Adotta, infine, tutti i provvedimenti inerenti l'edificio e la vita condominiale.

ART. 14

- In assemblea i condomini possono farsi rappresentare da persona munita di delega scritta. La persona delegata può rappresentare fino al numero massimo di tre condomini.

Qualora una porzione materiale appartenga in proprietà indivisa a più persone, queste hanno diritto ad un solo rappresentante, designato dai proprietari interessati.

I singoli condomini devono astenersi dal partecipare a deliberazioni che abbiano per oggetto cose o servizi alla cui conservazione o gestione non abbiano interesse o per i quali esistano rapporti di fornitura o lavori tra essi e il condominio.

ART. 15

- Per quanto riguarda la costituzione dell'Assemblea e la validità delle deliberazioni, valgono gli artt. 1136 e 1137 del Codice Civile.

La validità della costituzione dell'Assemblea si accerta all'inizio dell'adunanza ed è efficace per tutta la sua durata e cioè rimane valida a deliberare anche se qualcuno dei condomini (o i suoi

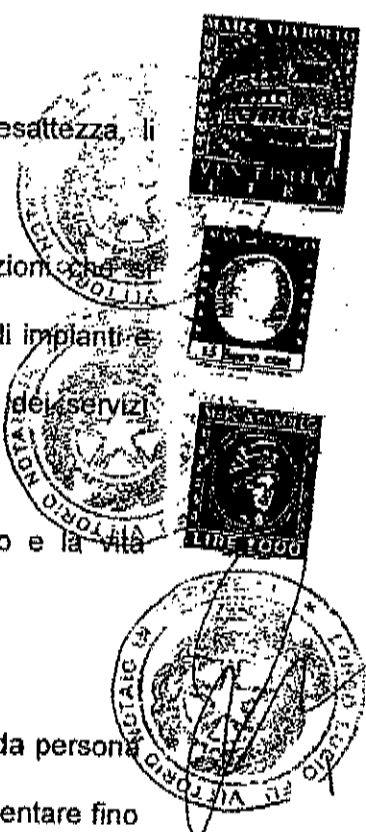

Ispezione telematica

Motivazione VERIFICHE n. T 338646 del 13/06/2016
Inizio ispezione 13/06/2016 18:20:57
Richiedente DRGSRA per conto di Tassa versata € 3,60
DRGSRA89M61F205K

Nota di iscrizione

Registro generale n. 9103
Registro particolare n. 2473 Presentazione n. 29 del 17/05/2005

Sezione A - Generalità

Dati relativi al titolo

Descrizione ATTO NOTARILE PUBBLICO
Data 27/04/2005 Numero di repertorio 80365/10649
Notaio ZINNI GERMANO Codice fiscale ZNN GMN 58S18 F205 N
Sede CASTANO PRIMO (MI)

Dati relativi all'ipoteca o al privilegio

Specie dell'ipoteca o del privilegio IPOTECA VOLONTARIA
Derivante da 175 CONCESSIONE A GARANZIA DI FINANZIAMENTO
Capitale € 150.000,00 Tasso interesse annuo 3.9% Tasso interesse semestrale -
Interessi - Spese - Totale € 225.000,00
Importi variabili SI Valuta estera - Somma iscritta da aumentare automaticamente -
Presenza di condizione risolutiva - Durata 14 anni 11 mesi

Altri dati

Sono presenti nella sezione D parti libere relative a sezione A e sezione C

Dati riepilogativi

Unità negoziali 1 Soggetti a favore 1 Soggetti contro 1

Sezione B - Immobili

Unità negoziale n. 1

Immobile n. 1
Comune B989 - CASOREZZO (MI)
Catasto FABBRICATI
Sezione urbana - Foglio 7 Particella 444 Subalterno 11
Natura A3 - ABITAZIONE DI TIPO ECONOMICO Consistenza 7 vari
Indirizzo VIA FIUME N. civico 28
Piano 2/3

Immobile n. 2
Comune B989 - CASOREZZO (MI)
Catasto FABBRICATI
Sezione urbana - Foglio 7 Particella 444 Subalterno 24

Ispezione telematica

Motivazione VERIFICHE n. T 338646 del 13/06/2016
Inizio ispezione 13/06/2016 18:20:57
Richiedente DRGSRA per conto di Tassa versata € 3,60
DRGSRA89M61F205K

Nota di iscrizione

Registro generale n. 9103
Registro particolare n. 2473 Presentazione n. 29 del 17/05/2005

Natura C6 - STALLE, SCUDERIE, RIMESSE, AUTORIMESSE Consistenza 15 metri quadri
Indirizzo VIA TOMMASO GROSSI N. civico 1
Piano T

Sezione C - Soggetti

A favore

Soggetto n. 1 In qualità di -
Denominazione o ragione sociale BANCA POPOLARE DI MILANO - SOC. COOP. A R.L.
Sede MILANO (MI)
Codice fiscale 00715120150 Domicilio ipotecario eletto MILANO - PIAZZA MEDA 4
Relativamente all'unità negoziale n. 1 Per il diritto di PROPRIETA'
Per la quota di 1/1

Contro

Soggetto n. 1 In qualità di -
Cognom Nome
Nato il a
Sesso M Codice fiscale
Relativamente all'unità negoziale n. 1 Per il diritto di PROPRIETA'
Per la quota di 1/1

Sezione D - Ulteriori informazioni

Descrizione della condizione risolutiva cui è sottoposta l'ipoteca e/o dei titoli di credito allegati (ovvero altri prospetti che si ritiene utile pubblicare)

SI PRECISA CHE LA "PARTE FINANZIATA" SI OBBLIGA A CORRISPONDERE SULLA SOMMA OGGETTO DEL FINANZIAMENTO L'INTERESSE DEL 3,90% (TRE VIRGOLA NOVANTA PER CENTO) ANNUO NOMINALE FINO AL 31 MARZO 2008. A TALE DATA SARA' FACOLTA' DELLA "PARTE FINANZIATA" ESERCITARE, A SCELTA, UNA DELLE SEGUENTI OPZIONI: A) PROSEGUIRE L'OPERAZIONE A TASSO VARIABILE, CORRISPONDENDO L'INTERESSE ANNUO, RIDETERMINATO MENSILMENTE, IN MISURA PARI A 1,25 (UNO VIRGOLA VENTICINQUE) PUNTI INPIU' DELLA MEDIA ARITMETICA, ARROTONDATA ALLO 0,05 (ZERO VIRGOLA ZERO CINQUE) SUPERIORE, DEI TASSI GIORNALIERI EURIBOR 3 (TRE) MESI RELATIVI AL MESE SOLARE PRECEDENTE QUELLO DI APPLICAZIONE, PUBBLICATO SUL QUOTIDIANO "IL SOLE 24 ORE". QUALORA VENISSE MENO, PER QUALUNQUE RAGIONE, LA DISPONIBILITA' DEL SUCCITATO PARAMETRO, L'INTERESSE ANNUO NOMINALE DA CORRISPONDERE SARA' PARI A 1,40 (UNO VIRGOLA QUARANTA) PUNTI IN PIU' DEL TASSO BCE (BANCA CENTRALE EUROPEA), TEMPO PER TEMPOVIGENTE (OGGI PARI AL 2% (DUE PER CENTO). QUALORA, PER QUALSIASI CAUSA, NON FOSSE PIU' POSSIBILE CALCOLARE COME SOPRA IL TASSO DI INTERESSE, LA "BANCA" POTRA' RICHIEDERE LA RISOLUZIONE

Ispezione telematica

Motivazione VERIFICHE

n. T 338646 del 13/06/2016

Inizio ispezione 13/06/2016 18:20:57

Richiedente DRGSRA per conto di
DRGSRA89M61F205K

Tassa versata € 3,60

Nota di iscrizione

Registro generale n. 9103

Registro particolare n. 2473

Presentazione n. 29 del 17/05/2005

DEL CONTRATTO DI FINANZIAMENTO, CONCEDENDO, A RICHIESTA DELLA "PARTE FINANZIATA", UN NUOVO FINANZIAMENTO, DI IMPORTO NON SUPERIORE AL RESIDUO DEBITO ED ALLE CONDIZIONI CHE RISULTERANNO ESSERE VIGENTI PRESSO LA "BANCA", FINALIZZATO ALL'ESTINZIONE DEL PRESENTE FINANZIAMENTO; B) PROSEGUIRE L'OPERAZIONE A TASSO FISSO I.R.S. DI PERIODO, MAGGIORATO DI 1,375 (UNO VIRGOLA TRECENTOSETTANTACINQUE) PUNTI PERCENTUALI. TALE FACOLTA' POTRA' ESSERE ESERCITATA A MEZZO INVIO DI LETTERA RACCOMANDATA DIRETTAMENTE ALLA FILIALE EROGANTE ALMENO (ENTRO E NON OLTRE) UN MESE DALLA SCADENZA. QUALORA LA "PARTE FINANZIATA" NON ESERCITASSE, PER QUALSIASI RAGIONE, LE OPZIONI DI CUI SOPRA, IL FINANZIAMENTO PROSEGUIRA' A TASSO VARIABILE ED ALLE CONDIZIONI PREVISTE AL PUNTO A). L'INDICE SINTETICO DI COSTO (ISC), COMPRENSIVO DEGLI INTERESSI E DEGLI ONERI CHE CONCORRONO A DETERMINARE IL COSTO EFFETTIVO DELL'OPERAZIONE, DEI QUALI LA PARTE FINANZIATA DICHIARA DI AVER PRESO ATTO ALLA PRESENTAZIONE DELLA DOMANDA DI FINANZIAMENTO, CALCOLATO CONFORMEMENTE ALLA DISCIPLINA DEL TASSO EFFETTIVO GLOBALE (TAEG) AI SENSI DELL'ART. 122 DEL D.LGS, 1 SETTEMBRE 1993 N. 385 E RELATIVE DISPOSIZIONI DI ATTUAZIONI, E' PARI AL 4,0697% (QUATTROVIRGOLA ZERO SEICENTONOVANTASETTE PER CENTO). NEL CASO DI RITARDO NEL PAGAMENTO, ALLE SCADENZE CONVENUTE, DELLE RATE DI RIMBORSO DEL FINANZIAMENTO IN LINEA CAPITALE E/O DEGLI INTERESSI MATURATI, LA "PARTE FINANZIATA" DOVRA' CORRISPONDERE SUGLI IMPORTI O SULLA PARTE DI ESSI NON PAGATI NEI TERMINI STABILITI, GLI INTERESSI DI MORA NELLA MISURA DI 1 (UNO) PUNTO PERCENTUALE IN PIU' DEL TASSO DI INTERESSE COME SOPRA STABILITO, DA CONTEGGIARSI DAL GIORNO SUCCESSIVO A TALE SCADENZA FINO AL GIORNO IN CUI AVVERRA' L'EFFETTIVO PAGAMENTO. SU DETTI INTERESSI NON E' CONSENTITA LA CAPITALIZZAZIONE PERIODICA.

Ispezione telematica

Motivazione VERIFICHE n. T 338646 del 13/06/2016
Inizio ispezione 13/06/2016 18:20:57
Richiedente DRGSRA per conto di Tassa versata € 3,60
DRGSRA89M61F205K

Nota di iscrizione

Registro generale n. 28153
Registro particolare n. 5654 Presentazione n. 76 del 24/12/2008

Sezione A - Generalità

Dati relativi al titolo

Descrizione ATTO NOTARILE PUBBLICO
Data 27/11/2008 Numero di repertorio 48281/17214
Notaio DELLA RATTA RINALDI ALBERTA Codice fiscale DLL LRT 66D47 F839 B
Sede CUSANO MILANINO (MI)

Dati relativi all'ipoteca o al privilegio

Specie dell'ipoteca o del privilegio IPOTECA VOLONTARIA
Derivante da 0168 CONCESSIONE A GARANZIA DI MUTUO
Capitale € 254.000,00 Tasso interesse annuo 6,35% Tasso interesse semestrale -
Interessi - Spese - Totale € 508.000,00
Presenza di condizione risolutiva - Durata 30 anni
Termine dell'ipoteca - Stipulazione contratto unico SI

Altri dati

Sono presenti nella sezione D parti libere relative a sezione A e sezione C

Dati riepilogativi

Unità negoziali 1 Soggetti a favore 1 Soggetti contro 1

Sezione B - Immobili

Unità negoziale n. 1

Immobile n. 1
Comune B989 - CASOREZZO (MI)
Catasto FABBRICATI
Sezione urbana - Foglio 7 Particella 444 Subalterno 11
Natura A3 - ABITAZIONE DI TIPO ECONOMICO Consistenza 7 vani
Indirizzo VIA FIUME N. civico 28
Piano 2

Immobile n. 2
Comune B989 - CASOREZZO (MI)
Catasto FABBRICATI
Sezione urbana - Foglio 7 Particella 444 Subalterno 24
Natura C6 - STALLE, SCUDERIE,

Ispezione telematica

Motivazione VERIFICHE n. T 338646 del 13/06/2016
Inizio ispezione 13/06/2016 18:20:57
Richiedente DRGSRA per conto di Tassa versata € 3,60
DRGSRA89M61F205K

Nota di iscrizione

Registro generale n. 28153
Registro particolare n. 5654 Presentazione n. 76 del 24/12/2008

Indirizzo	RIMESSE, AUTORIMESSE	Consistenza	15 metri quadri
Piano	VIA TOMMASO GROSSI		N. civico 1
	T		

Sezione C - Soggetti

A favore

Soggetto n. 1 In qualità di CREDITORE IPOTECARIO
Denominazione o ragione sociale BANCA NAZIONALE DEL LAVORO S.P.A.
Sede ROMA (RM)
Codice fiscale 00651990582 Domicilio ipotecario eletto MILANO, PIAZZA SAN FEDELE N. 1/3
Relativamente all'unità negoziale n. 1 Per il diritto di PROPRIETA'
Per la quota di 1/1

Contro

Soggetto n. 1 In qualità di DEBITORE IPOTECARIO
Cognome _____ Nome _____
Nato il _____ a _____
Sesso M Codice fiscale _____
Relativamente all'unità negoziale n. 1 Per il diritto di PROPRIETA'
Per la quota di 1/1

Sezione D - Ulteriori informazioni

Descrizione della condizione risolutiva cui è sottoposta l'ipoteca e/o dei titoli di credito allegati (ovvero altri prospetti che si ritiene utile pubblicare)

L'ISCRIVENDO MUTUO E' STATO CONCESSO AI SENSI DEGLI ARTICOLI 38 E SEGUENTI DEL DECRETO LEGISLATIVO 1 SETTEMBRE 1993, N. 385 (TESTO UNICO DELLE LEGGI IN MATERIA BANCARIA E CREDITIZIA). IL "MUTUATARIO" SI E' OBBLIGATO A RIMBORSARE ALLA "BANCA" IL MUTUO CONCESSO CON L'ISCRIVENDO CONTRATTO AL TASSO DI INTERESSE FISSO, SECONDO LE SEGUENTI CONDIZIONI, MODALITA' E TERMINI: A) GLI INTERESSI SARANNO CALCOLATI, SULLA BASE DI UN ANNO DI 360 (TRECENTOESSANTA) GIORNI E UN MESE DI 30 (TRENTA) GIORNI, IN VIA MENSILE POSTICIPATA AL TASSO DEL 6,35% (SEI VIRGOLA TRENTACINQUE PER CENTO) NOMINALE ANNUO, PARI AL 6,53810100% (SEI VIRGOLA CINQUANTATREMILIONIOTTOCENTODIECIMILACENTO PER CENTO) EFFETTIVO ANNUO; B) LA DURATA SARA' DI 30 (TRENTA) ANNI ED IL RIMBORSO AVVERRA' MEDIANTE PAGAMENTO DI NUMERO 360 (TRECENTOESSANTA) RATE MENSILI COSTANTI POSTICIPATE, COMPRENSIVE DELLA QUOTA CAPITALE E DEGLI INTERESSI, AVENTI SCADENZA L'ULTIMO GIORNO DI OGNI MESE E AMMONTANTI CIASCUNA AD EURO 1.580,48 (MILLECINQUECENTOTTANTA E QUARANTOTTO). L'INIZIO DELL'AMMORTAMENTO E' STATO FISSATO AL PRIMO GENNAIO 2009 (DUEMILANOVE) E QUINDI LA PRIMA RATA SCADRA' IL 31 (TRENTUNO) GENNAIO 2009 (DUEMILANOVE) E L'ULTIMA IL 31

Ispezione telematica

Motivazione VERIFICHE

n. T 338646 del 13/06/2016

Inizio ispezione 13/06/2016 18:20:57

Richiedente DRGSRA per conto di
DRGSRA89M61F205K

Tassa versata € 3,60

Nota di iscrizione

Registro generale n. 28153

Registro particolare n. 5654

Presentazione n. 76 del 24/12/2008

(TRENTUNO) DICEMBRE 2038 (DUEMILATRENTOTTO); C) PER QUANTO RIGUARDA GLI INTERESSI RELATIVI AL PERIODO DI PREAMMORTAMENTO, LA "BANCA" PROVVEDERA' A TRATTENERE, IN OCCASIONE DELLO SVINCOLO DELLE SOMME COSTITUITE IN PEGNO, L'IMPORTO CORRISPONDENTE A TALI INTERESSI, CALCOLATI A DECORRERE DAL QUINDICESIMO GIORNO DA OGGI E FINO AL GIORNO ANTECEDENTE LA SUDETTA DATA DI INIZIO DELL'AMMORTAMENTO, AL TASSO DELLO 0,52916664% (ZERO VIRGOLA CINQUANTADUEMILIONINOVECENTOSEDECIMILASEICENTOSESSANTAQUATTRO PER CENTO) MENSILE; D) PER IL PIANO DI AMMORTAMENTO DEL MUTUO SUDETTO, SI TROVA ALLEGATA ALL'ISCRIVENDO CONTRATTO SOTTO LA LETTERA "C" LA RELATIVA TABELLA. OGNI SOMMA DOVUTA PER QUALSIASI TITOLO IN DIPENDENZA DELL'ISCRIVENDO CONTRATTO, RIMASTA NON PAGATA, PRODURRA' DI PIENO DIRITTO, DAL GIORNO DELLA SCADENZA, GLI INTERESSI DI MORA A CARICO DEL "MUTUATARIO" ED A FAVORE DELLA "BANCA", INTERESSI NON SUSCETTIBILI DI CAPITALIZZAZIONE PERIODICA. IL TASSO DI MORA VERRA' STABILITO TRIMESTRALMENTE (DAL PRIMO GENNAIO AL TRENTUNO MARZO, DAL PRIMO APRILE AL TRENTA GIUGNO, DAL PRIMO LUGLIO AL TRENTA SETTEMBRE E DAL PRIMO OTTOBRE AL TRENTUNO DICEMBRE DI OGNI ANNO), IN MISURA PARI AL TASSO EFFETTIVO GLOBALE MEDIO, RIFERITO AD ANNO, AUMENTATO DELLA META', PER LE OPERAZIONI APPARTENENTI ALLA CATEGORIA "MUTUI CON GARANZIA IPOTECARIA" PRATICATO DALLE BANCHE E DAGLI INTERMEDIARI FINANZIARI ISCRITTI NEGLI ELENCHI TENUTI DALLA BANCA D'ITALIA, RILEVATO TRIMESTRALMENTE AI SENSI DELL'ARTICOLO 2, COMMA 1 DELLA LEGGE 7 MARZO 1996 N. 108, RECANTE DISPOSIZIONI IN MATERIA DI USURA, ATTUALMENTE PARI AL 9,450% (NOVE VIRGOLA QUATTROCENTOCINQUANTA PER CENTO) ANNUO. QUALORA, PER QUALSIASI MOTIVO, IL SUDETTO TASSO EFFETTIVO GLOBALE MEDIO NON FOSSE PIU' RILEVATO, IL TASSO DI MORA VERRA' STABILITO SEMESTRE PER SEMESTRE, MAGGIORANDO DI 4 (QUATTRO) PUNTI IL TASSO NOMINALE ANNUO RISULTANTE DALLA MEDIA ARITMETICA MENSILE DELLE RILEVAZIONI GIORNALIERE PER DATA VALUTA DEL TASSO INTERBANCARIO PER L'AREA EURO ("EURIBOR" - EURO INTERBANK OFFERED RATE) A SEI MESI, EFFETTUATE SUL MERCATO DEI DEPOSITI INTERBANCARI A TERMINE DENOMINATI IN EURO ALLE ORE 11:00 ORA DELL'EUROPA CENTRALE DAL COMITATO DI GESTIONE DELL'"EURIBOR" (EURIBOR PANEL STEERING COMMITTEE) E DIFFUSE SUI PRINCIPALI CIRCUITI TELEMATICI E DI NORMA PUBBLICATE SUL QUOTIDIANO "IL SOLE 24 ORE". PER IL PRIMO SEMESTRE SOLARE VERRA' PRESA A BASE LA MEDIA DEL TASSO "EURIBOR" A SEI MESI COME SOPRA DETERMINATA DEL MESE DI NOVEMBRE DELL'ANNO PRECEDENTE; PER IL SECONDO SEMESTRE SOLARE VERRA' PRESA A BASE LA MEDIA DEL TASSO "EURIBOR" A SEI MESI DEL MESE DI MAGGIO DELLO STESSO ANNO. GLI INTERESSI DI MORA DECORRERANNO DI PIENO DIRITTO, SENZA BISOGNO DI ALCUNA INTIMAZIONE NE' MESSA IN MORA, MA PER IL SOLO FATTO DELL'AVVENUTA SCADENZA DEI TERMINI, SENZA PREGIUDIZIO DELLA FACOLTA' DELLA "BANCA" DI RITENERE IL "MUTUATARIO" DECADUTO DAL BENEFICIO DEL TERMINE O DI RISOLVERE IL CONTRATTO E DI OTTENERE, QUINDI, IL RIMBORSO TOTALE DELLE SOMME DOVUTELE PER CAPITALE RESIDUO, INTERESSI, SPESE E ACCESSORI.

Ispezione telematica

Motivazione VERIFICHE

n. T 338646 del 13/06/2016

Inizio ispezione 13/06/2016 18:20:57

Richiedente DRGSRA per conto di
DRGSRA89M61F205K

Tassa versata € 3,60

~~Elenco annotazioni, comunicazioni, rettifiche e formalità successive~~

Relative alla formalità: Nota di iscrizione Numero di registro particolare 5654 del 24/12/2008

Annotazioni

Non sono presenti annotazioni

Comunicazioni

Non sono presenti comunicazioni

Rettifiche

Non sono presenti rettifiche

Formalità successive (nelle quali la nota è formalità di riferimento)

ISCRIZIONE presentata il 15/04/2009

Registro particolare n. 1267

Registro generale n. 8186

Tipo di atto:

0168

- CONCESSIONE A GARANZIA DI MUTUO

Ispezione telematica

Motivazione VERIFICHE n. T 338646 del 13/06/2016
Inizio ispezione 13/06/2016 18:20:57
Richiedente DRGSRA per conto di DRGSRA89M61F205K Tassa versata € 3,60

Nota di iscrizione

Registro generale n. 8186
Registro particolare n. 1267 Presentazione n. 33 del 15/04/2009

Sezione A - Generalità

Dati relativi al titolo

Descrizione ATTO NOTARILE PUBBLICO
Data 27/11/2008 Numero di repertorio 48281/17214
Notaio DELLA RATTA RINALDI ALBERTA Codice fiscale DLL LRT 66D47 F839 B
Sede CUSANO MILANINO (MI)

Dati relativi all'ipoteca o al privilegio

Specie dell'ipoteca o del privilegio IPOTECA VOLONTARIA
Derivante da 0168 CONCESSIONE A GARANZIA DI MUTUO
Capitale € 254.000,00 Tasso interesse annuo 6,35% Tasso interesse semestrale -
Interessi - Spese - Totale € 508.000,00
Presenza di condizione risolutiva - Durata 30 anni
Termine dell'ipoteca - Stipulazione contratto unico SI

Altri dati

Formalità di riferimento Iscrizione Numero di registro particolare 5654 del 24/12/2008
Sono presenti nella sezione D parti libere relative a sezione A e sezione C

Dati riepilogativi

Unità negoziali 1 Soggetti a favore 1 Soggetti contro 1

Sezione B - Immobili

Unità negoziale n. 1

Immobile n. 1
Comune B989 - CASOREZZO (MI)
Catasto FABBRICATI
Sezione urbana - Foglio 7 Particella 444 Subalterno 11
Natura A3 - ABITAZIONE DI TIPO ECONOMICO Consistenza 7 vani
Indirizzo VIA FIUME N. civico 28
Piano 2

Immobile n. 2
Comune B989 - CASOREZZO (MI)
Catasto FABBRICATI
Sezione urbana - Foglio 7 Particella 444 Subalterno 24

Ispezione telematica

Motivazione VERIFICHE n. T 338646 del 13/06/2016
Inizio ispezione 13/06/2016 18:20:57
Richiedente DRGSRA per conto di DRGSRA89M61F205K Tassa versata € 3,60

Nota di iscrizione

Registro generale n. 8186
Registro particolare n. 1267 Presentazione n. 33 del 15/04/2009

Natura	C6 - STALLE, SCUDERIE, RIMESSE, AUTORIMESSE	Consistenza	15 metri quadri
Indirizzo	VIA TOMMASO GROSSI		N. civico 1
Piano	T		

Sezione C - Soggetti

A favore

Soggetto n. 1 In qualità di CREDITORE IPOTECARIO
Denominazione o ragione sociale BANCA NAZIONALE DEL LAVORO S.P.A.
Sede ROMA (RM)
Codice fiscale 09339391006 Domicilio ipotecario eletto MILANO, PIAZZA SAN FEDELE N. 1/3
Relativamente all'unità negoziale n. 1 Per il diritto di PROPRIETA'
Per la quota di 1/1

Contro

Soggetto n. 1 In qualità di DEBITORE IPOTECARIO
Cognome Nome UMBERTO
Nato il a
Sesso M Codice fiscale
Relativamente all'unità negoziale n. 1 Per il diritto di PROPRIETA'
Per la quota di 1/1

Sezione D - Ulteriori informazioni

Descrizione della condizione risolutiva cui è sottoposta l'ipoteca e/o dei titoli di credito allegati (ovvero altri prospetti che si ritiene utile pubblicare)

LA PRESENTE NOTA IN RETTIFICA DELLA PRECEDENTE PRESENTATA PRESSO CODESTO UFFICIO DEL TERRITORIO IN DATA 24 DICEMBRE 2008 AI NN. 28153/5654, IN QUANTO PER MERO ERRORE MATERIALE VENNE INDICATO ERRATO IL CODICE FISCALE 00651990582 NEL SOGGETTO A FAVORE, INVECE L'ESATTO CODICE FISCALE ATTRIBUITO ALLA PREDETTA PARTE A FAVORE RISULTA ESSERE "09339391006", COME SI EVINCE DALL'ISCRIVENDO ATTO. L'ISCRIVENDO MUTUO E' STATO CONCESSO AI SENSI DEGLI ARTICOLI 38 E SEGUENTI DEL DECRETO LEGISLATIVO 1 SETTEMBRE 1993, N. 385 (TESTO UNICO DELLE LEGGI IN MATERIA BANCARIA E CREDITIZIA). IL "MUTUATARIO" SI E' OBBLIGATO A RIMBORSARE ALLA "BANCA" IL MUTUO CONCESSO CON L'ISCRIVENDO CONTRATTO AL TASSO DI INTERESSE FISSO, SECONDO LE SEGUENTI CONDIZIONI, MODALITA' E TERMINI: A) GLI INTERESSI SARANNO CALCOLATI, SULLA BASE DI UN ANNO DI 360 (TRECENTOESSANTA) GIORNI E UN MESE DI 30 (TRENTA) GIORNI, IN VIA MENSILE POSTICIPATA AL TASSO DEL 6,35% (SEI VIRGOLA TRENTACINQUE PER CENTO) NOMINALE ANNUO, PARI AL 6,53810100% (SEI VIRGOLA CINQUANTATREMILIONIOTTOCENTODIECIMILACENTO PER CENTO) EFFETTIVO ANNUO; B) LA DURATA

Ispezione telematica

Motivazione VERIFICHE

n. T 338646 del 13/06/2016

Inizio ispezione 13/06/2016 18:20:57

Richiedente DRGSRA per conto di
DRGSRA89M61F205K

Tassa versata € 3,60

Nota di iscrizione

Registro generale n. 8186

Registro particolare n. 1267

Presentazione n. 33 del 15/04/2009

SARA' DI 30 (TRENTA) ANNI ED IL RIMBORSO AVVERRA' MEDIANTE PAGAMENTO DI NUMERO 360 (TRECENTOESSANTA) RATE MENSILI COSTANTI POSTICIPATE, COMPRENSIVE DELLA QUOTA CAPITALE E DEGLI INTERESSI, AVENTI SCADENZA L'ULTIMO GIORNO DI OGNI MESE E AMMONTANTI CIASCUNA AD EURO 1.580,48 (MILLECINQUECENTOTTANTA E QUARANTOTTO). L'INIZIO DELL'AMMORTAMENTO E' STATO FISSATO AL PRIMO GENNAIO 2009 (DUEMILANOVE) E QUINDI LA PRIMA RATA SCADRA' IL 31 (TRENTUNO) GENNAIO 2009 (DUEMILANOVE) E L'ULTIMA IL 31 (TRENTUNO) DICEMBRE 2038 (DUEMILATRENTOTTO); C) PER QUANTO RIGUARDA GLI INTERESSI RELATIVI AL PERIODO DI PREAMMORTAMENTO, LA "BANCA" PROVVEDERA' A TRATTENERE, IN OCCASIONE DELLO SVINCOLO DELLE SOMME COSTITUITE IN PEGNO, L'IMPORTO CORRISPONDENTE A TALI INTERESSI, CALCOLATI A DECORRERE DAL QUINDICESIMO GIORNO DA OGGI E FINO AL GIORNO ANTECEDENTE LA SUDETTA DATA DI INIZIO DELL'AMMORTAMENTO, AL TASSO DELLO 0,52916664% (ZERO VIRGOLA CINQUANTADUEMILIONINOVECENTOSEDICIMILASEICENTOSSESSANTAQUATTRO PER CENTO) MENSILE; D) PER IL PIANO DI AMMORTAMENTO DEL MUTUO SUDETTO, SI TROVA ALLEGATA ALL'ISCRIVENDO CONTRATTO SOTTO LA LETTERA "C" LA RELATIVA TABELLA. OGNI SOMMA DOVUTA PER QUALSIASI TITOLO IN DIPENDENZA DELL'ISCRIVENDO CONTRATTO, RIMASTA NON PAGATA, PRODURRA' DI PIENO DIRITTO, DAL GIORNO DELLA SCADENZA, GLI INTERESSI DI MORA A CARICO DEL "MUTUATARIO" ED A FAVORE DELLA "BANCA", INTERESSI NON SUSCETTIBILI DI CAPITALIZZAZIONE PERIODICA. IL TASSO DI MORA VERRA' STABILITO TRIMESTRALMENTE (DAL PRIMO GENNAIO AL TRENTUNO MARZO, DAL PRIMO APRILE AL TRENTA GIUGNO, DAL PRIMO LUGLIO AL TRENTA SETTEMBRE E DAL PRIMO OTTOBRE AL TRENTUNO DICEMBRE DI OGNI ANNO), IN MISURA PARI AL TASSO EFFETTIVO GLOBALE MEDIO, RIFERITO AD ANNO, AUMENTATO DELLA META', PER LE OPERAZIONI APPARTENENTI ALLA CATEGORIA "MUTUI CON GARANZIA IPOTECARIA" PRATICATO DALLE BANCHE E DAGLI INTERMEDIARI FINANZIARI ISCRITTI NEGLI ELENCHI TENUTI DALLA BANCA D'ITALIA, RILEVATO TRIMESTRALMENTE AI SENSI DELL'ARTICOLO 2, COMMA 1 DELLA LEGGE 7 MARZO 1996 N. 108, RECANTE DISPOSIZIONI IN MATERIA DI USURA, ATTUALMENTE PARI AL 9,450% (NOVE VIRGOLA QUATTROCENTOCINQUANTA PER CENTO) ANNUO. QUALORA, PER QUALSIASI MOTIVO, IL SUDETTO TASSO EFFETTIVO GLOBALE MEDIO NON FOSSE PIU' RILEVATO, IL TASSO DI MORA VERRA' STABILITO SEMESTRE PER SEMESTRE, MAGGIORANDO DI 4 (QUATTRO) PUNTI IL TASSO NOMINALE ANNUO RISULTANTE DALLA MEDIA ARITMETICA MENSILE DELLE RILEVAZIONI GIORNALIERE PER DATA VALUTA DEL TASSO INTERBANCARIO PER L'AREA EURO ("EURIBOR" - EURO INTERBANK OFFERED RATE) A SEI MESI, EFFETTUATE SUL MERCATO DEI DEPOSITI INTERBANCARI A TERMINE DENOMINATI IN EURO ALLE ORE 11:00 ORA DELL'EUROPA CENTRALE DAL COMITATO DI GESTIONE DELL'"EURIBOR" (EURIBOR PANEL STEERING COMMITTEE) E DIFFUSE SUI PRINCIPALI CIRCUITI TELEMATICI E DI NORMA PUBBLICATE SUL QUOTIDIANO "IL SOLE 24 ORE". PER IL PRIMO SEMESTRE SOLARE VERRA' PRESA A BASE LA MEDIA DEL TASSO "EURIBOR" A SEI MESI COME SOPRA DETERMINATA DEL MESE DI NOVEMBRE DELL'ANNO PRECEDENTE; PER IL SECONDO SEMESTRE SOLARE VERRA' PRESA A BASE LA MEDIA DEL TASSO "EURIBOR" A SEI MESI DEL MESE DI MAGGIO DELLO STESSO ANNO. GLI INTERESSI DI MORA DECORRERANNO DI PIENO DIRITTO, SENZA BISOGNO DI ALCUNA INTIMAZIONE NE' MESSA IN MORA, MA PER IL SOLO FATTO DELL'AVVENUTA SCADENZA DEI TERMINI, SENZA PREGIUDIZIO DELLA FACOLTA' DELLA "BANCA" DI RITENERE IL "MUTUATARIO" DECADUTO DAL BENEFICIO DEL TERMINE O DI RISOLVERE IL CONTRATTO E DI OTTENERE, QUINDI, IL RIMBORSO TOTALE DELLE SOMME DOVUTELE PER CAPITALE RESIDUO, INTERESSI, SPESE E ACCESSORI.

Ispezione telematica

Motivazione VERIFICHE n. T 338646 del 13/06/2016
Inizio ispezione 13/06/2016 18:20:57
Richiedente DRGSRA per conto di Tassa versata € 3,60
DRGSRA89M61F205K

Domanda di annotazione

Registro generale n. 3057
Registro particolare n. 254 Presentazione n. 42 del 22/02/2005

Sezione A - Generalità

Dati relativi al titolo

Descrizione ATTO NOTARILE PUBBLICO
Data 11/11/2004 Numero di repertorio 25289
Notaio LONGO LUCIO Codice fiscale LNG LCU 64H10 F839 Y
Sede VERCELLI (VC)

Dati relativi all'annotazione

Tipo di annotazione ANNOTAZIONE A ISCRIZIONE
Descrizione 819 RESTRIZIONE DI BENI

Altri dati

Formalità di riferimento Iscrizione Numero di registro particolare 1446 del 23/04/2002

Dati riepilogativi

Unità negoziali 1 Soggetti a favore 1 Soggetti contro 1

Sezione B - Immobili

Unità negoziale n. 1

Immobile n. 1
Comune B989 - CASOREZZO (MI)
Catasto FABBRICATI
Sezione urbana - Foglio 7 Particella 444 Subalterno 5
Natura A3 - ABITAZIONE DI TIPO ECONOMICO Consistenza 3.5 vani
Indirizzo VIA FIUME N. civico 28
Piano T-1

Immobile n. 2
Comune B989 - CASOREZZO (MI)
Catasto FABBRICATI
Sezione urbana - Foglio 7 Particella 444 Subalterno 9
Natura A3 - ABITAZIONE DI TIPO ECONOMICO Consistenza 6.5 vani
Indirizzo VIA FIUME N. civico 28
Piano T-1

Ispezione telematica

Motivazione VERIFICHE

n. T 338646 del 13/06/2016

Inizio ispezione 13/06/2016 18:20:57

Richiedente DRGSRA per conto di
DRGSRA89M61F205K

Tassa versata € 3,60

Domanda di annotazione

Registro generale n. 3057

Registro particolare n. 254

Presentazione n. 42 del 22/02/2005

Immobile n. 3

Comune	B989 - CASOREZZO	(MI)		
Catasto	FABBRICATI			
Sezione urbana	- Foglio	7	Particella	444
Natura	A3 - ABITAZIONE DI TIPO ECONOMICO		Consistenza	4 vani
Indirizzo	VIA FIUME			N. civico 28
Piano	T-1			

Immobile n. 4

Comune	B989 - CASOREZZO	(MI)		
Catasto	FABBRICATI			
Sezione urbana	- Foglio	7	Particella	444
Natura	A3 - ABITAZIONE DI TIPO ECONOMICO		Consistenza	7 vani
Indirizzo	VIA FIUME			N. civico 28
Piano	2-3			

Immobile n. 5

Comune	B989 - CASOREZZO	(MI)		
Catasto	FABBRICATI			
Sezione urbana	- Foglio	7	Particella	444
Natura	A3 - ABITAZIONE DI TIPO ECONOMICO		Consistenza	7 vani
Indirizzo	VIA FIUME			N. civico 28
Piano	2-3			

Immobile n. 6

Comune	B989 - CASOREZZO	(MI)		
Catasto	FABBRICATI			
Sezione urbana	- Foglio	7	Particella	444
Natura	C6 - STALLE, SCUDERIE, RIMESSE, AUTORIMESSE		Consistenza	9 metri quadri
Indirizzo	VIA TOMMASO GROSSI			N. civico 1
Piano	T			

Immobile n. 7

Comune	B989 - CASOREZZO	(MI)		
Catasto	FABBRICATI			
Sezione urbana	- Foglio	7	Particella	444
Natura	C6 - STALLE, SCUDERIE, RIMESSE, AUTORIMESSE		Consistenza	15 metri quadri
Indirizzo	VIA TOMMASO GROSSI			N. civico 1
Piano	T			

Ispezione telematica

Motivazione VERIFICHE

n. T 338646 del 13/06/2016

Inizio ispezione 13/06/2016 18:20:57

Richiedente DRGSRA per conto di
DRGSRA89M61F205K

Tassa versata € 3,60

Domanda di annotazione

Registro generale n. 3057

Registro particolare n. 254

Presentazione n. 42 del 22/02/2005

Immobile n. 8

Comune	B989 - CASOREZZO	(MI)			
Catasto	FABBRICATI				
Sezione urbana	- Foglio	7	Particella	444	Subalterno 23
Natura	C6 - STALLE, SCUDERIE, RIMESSE, AUTORIMESSE		Consistenza	15 metri quadri	
Indirizzo	VIA TOMMASO GROSSI				N. civico 1
Piano	T				

Immobile n. 9

Comune	B989 - CASOREZZO	(MI)			
Catasto	FABBRICATI				
Sezione urbana	- Foglio	7	Particella	444	Subalterno 24
Natura	C6 - STALLE, SCUDERIE, RIMESSE, AUTORIMESSE		Consistenza	15 metri quadri	
Indirizzo	VIA TOMMASO GROSSI				N. civico 1
Piano	T				

Immobile n. 10

Comune	B989 - CASOREZZO	(MI)			
Catasto	FABBRICATI				
Sezione urbana	- Foglio	7	Particella	444	Subalterno 26
Natura	C6 - STALLE, SCUDERIE, RIMESSE, AUTORIMESSE		Consistenza	13 metri quadri	
Indirizzo	VIA TOMMASO GROSSI				N. civico 1
Piano	T				

Immobile n. 11

Comune	B989 - CASOREZZO	(MI)			
Catasto	FABBRICATI				
Sezione urbana	- Foglio	7	Particella	444	Subalterno 27
Natura	C6 - STALLE, SCUDERIE, RIMESSE, AUTORIMESSE		Consistenza	13 metri quadri	
Indirizzo	VIA TOMMASO GROSSI				N. civico 1
Piano	T				

Immobile n. 12

Comune	B989 - CASOREZZO	(MI)			
Catasto	FABBRICATI				
Sezione urbana	- Foglio	7	Particella	444	Subalterno 31
Natura	C6 - STALLE, SCUDERIE, RIMESSE, AUTORIMESSE		Consistenza	13 metri quadri	
Indirizzo	VIA TOMMASO GROSSI				N. civico 1
Piano	T				

Ispezione telematica

Motivazione VERIFICHE n. T 338646 del 13/06/2016
Inizio ispezione 13/06/2016 18:20:57
Richiedente DRGSRA per conto di DRGSRA89M61F205K Tassa versata € 3,60

Domanda di annotazione

Registro generale n. 3057
Registro particolare n. 254 Presentazione n. 42 del 22/02/2005

Immobile n. 13

Comune B989 - CASOREZZO (MI)
Catasto FABBRICATI
Sezione urbana - Foglio 7 Particella 444 Subalterno 39
Natura C2 - MAGAZZINI E LOCALI DI DEPOSITO Consistenza 2 metri quadri
Indirizzo VIA FIUME N. civico 28
Piano T

Immobile n. 14

Comune B989 - CASOREZZO (MI)
Catasto FABBRICATI
Sezione urbana - Foglio 7 Particella 444 Subalterno 40
Natura C2 - MAGAZZINI E LOCALI DI DEPOSITO Consistenza 4 metri quadri
Indirizzo VIA FIUME N. civico 28
Piano T

Immobile n. 15

Comune B989 - CASOREZZO (MI)
Catasto FABBRICATI
Sezione urbana - Foglio 7 Particella 444 Subalterno 41
Natura C2 - MAGAZZINI E LOCALI DI DEPOSITO Consistenza 2 metri quadri
Indirizzo VIA FIUME N. civico 28
Piano T

Immobile n. 16

Comune B989 - CASOREZZO (MI)
Catasto FABBRICATI
Sezione urbana - Foglio 7 Particella 444 Subalterno 42
Natura C2 - MAGAZZINI E LOCALI DI DEPOSITO Consistenza 4 metri quadri
Indirizzo VIA FIUME N. civico 28
Piano T

Sezione C - Soggetti

A favore (come nella formalità originaria)

Soggetto n. 1

Denominazione o ragione sociale CASSA DI RISPARMIO DI BIELLA E VERCELLI S.P.A.
Sede BIELLA (BI)
Codice fiscale 01807130024

Ispezione telematica

Motivazione VERIFICHE

n. T 338646 del 13/06/2016

Inizio ispezione 13/06/2016 18:20:57

Richiedente DRGSRA per conto di
DRGSRA89M61F205K

Tassa versata € 3,60

Domanda di annotazione

Registro generale n. 3057

Registro particolare n. 254

Presentazione n. 42 del 22/02/2005

Contro (come nella formalità originaria)

Soggetto n. 1

Denominazione o ragione sociale

Sede

Codice fiscale

Sezione D - Ulteriori informazioni

Altri aspetti che si ritiene utile indicare ai fini della pubblicità immobiliare

Direzione Provinciale di PAVIA
Ufficio provinciale - Territorio
Servizio di Pubblicità Immobiliare

Data 13/06/2016 Ora 18:25:28
Pag. 1 - Segue

Ispezione telematica

per immobile

Motivazione VERIFICHE

Richiedente DRGSRA per conto di DRGSRA89M61F205K

Ispezione n. T338646 del 13/06/2016

Dati della richiesta

Immobile : Comune di CASOREZZO (MI)
Tipo catasto : Fabbricati
Foglio : 7 - Particella 444 - Subalterno 11
Ulteriori restrizioni: Nessuna

Situazione aggiornamento

Periodo informatizzato dal 01/09/1987 al 13/06/2016

Elenco immobili

Comune di CASOREZZO (MI) Catasto Fabbricati

1. Sezione urbana - Foglio 0007 Particella 00444 Subalterno 0011

Elenco sintetico delle formalità

1. ANNOTAZIONE del 22/02/2005 - Registro Particolare 254 Registro Generale 3057
Pubblico ufficiale LONGO LUCIO Repertorio 25289 del 11/11/2004
ANNOTAZIONE A ISCRIZIONE - RESTRIZIONE DI BENI
Nota disponibile in formato elettronico
Formalita di riferimento: Iscrizione n. 1446 del 2002
2. TRASCRIZIONE del 28/02/2005 - Registro Particolare 2245 Registro Generale 3404
Pubblico ufficiale LUCIO LONGO Repertorio 25818/4372 del 09/02/2005
ATTO TRA VIVI - COMPRAVENDITA
Nota disponibile in formato elettronico
3. ISCRIZIONE del 17/05/2005 - Registro Particolare 2473 Registro Generale 9103
Pubblico ufficiale ZINNI GERMANO Repertorio 80365/10649 del 27/04/2005
IPOTECA VOLONTARIA derivante da CONCESSIONE A GARANZIA DI FINANZIAMENTO
Nota disponibile in formato elettronico
4. ISCRIZIONE del 16/11/2007 - Registro Particolare 6739 Registro Generale 27260
Pubblico ufficiale SCORDO LETTERIO Repertorio 4832/3943 del 29/10/2007
IPOTECA VOLONTARIA derivante da CONCESSIONE A GARANZIA DI MUTUO FONDIARIO
Nota disponibile in formato elettronico
Documenti successivi correlati:

Direzione Provinciale di PAVIA
Ufficio provinciale - Territorio
Servizio di Pubblicità Immobiliare

Data 13/06/2016 Ora 18:25:28
Pag. 2 - Fine

Ispezione telematica

per immobile

Motivazione VERIFICHE

Richiedente DRGSRA per conto di DRGSRA89M61F205K

Ispezione n. T338646 del 13/06/2016

1. Comunicazione n. 1408 del 23/04/2009 di estinzione totale dell'obbligazione avvenuta in data 27/11/2008.
Cancellazione totale eseguita in data 23/04/2009 (Art. 13, comma 8-decies DL 7/2007 - Art.40 bis D. Lgs 385/1993)

5. ISCRIZIONE del 24/12/2008 - Registro Particolare 5654 Registro Generale 28153
Pubblico ufficiale DELLA RATTA RINALDI ALBERTA Repertorio 48281/17214 del 27/11/2008
IPOTECA VOLONTARIA derivante da CONCESSIONE A GARANZIA DI MUTUO
Nota disponibile in formato elettronico
Documenti successivi correlati:
 1. Iscrizione n. 1267 del 15/04/2009

6. ISCRIZIONE del 15/04/2009 - Registro Particolare 1267 Registro Generale 8186
Pubblico ufficiale DELLA RATTA RINALDI ALBERTA Repertorio 48281/17214 del 27/11/2008
IPOTECA VOLONTARIA derivante da CONCESSIONE A GARANZIA DI MUTUO
Nota disponibile in formato elettronico
Formalita di riferimento: Iscrizione n. 5654 del 2008

7. TRASCRIZIONE del 10/03/2015 - Registro Particolare 1683 Registro Generale 2589
Pubblico ufficiale TRIBUNALE DI MILANO Repertorio 329 del 26/01/2015
ATTO ESECUTIVO O CAUTELARE - VERBALE DI PIGNORAMENTO IMMOBILI
Nota disponibile in formato elettronico

8. TRASCRIZIONE del 23/09/2015 - Registro Particolare 8456 Registro Generale 12816
Pubblico ufficiale TRIBUNALE DI MILANO UFF.GIUDIZIARIO Repertorio 34903 del 07/08/2015
ATTO ESECUTIVO O CAUTELARE - VERBALE DI PIGNORAMENTO IMMOBILI
Nota disponibile in formato elettronico

Nota di trascrizione

Registro generale n. 12816
Registro particolare n. 8456
Presentazione n. 14 del 23/09/2015

Pag. 1 - segue

Sezione riservata all'Ufficio

Liquidazione Totale	€ 299,00	Imposta di bollo	€ 59,00
Imposta ipotecaria	€ 200,00	Sanzioni amministrative	-
Tassa ipotecaria	€ 40,00		

Eseguita la formalità.

Somma pagata € 299,00 (Duecentonovantanove/00)
Ricevuta/Prospetto di cassa n. 11839
Protocollo di richiesta PV 138751/1 del 2015

Il Conservatore
Conservatore FIORI DANIELA



Sezione A - Generalità

Dati relativi al titolo

Descrizione	ATTO GIUDIZIARIO	Numero di repertorio	34903
Data	07/08/2015	Codice fiscale	80188650156
Pubblico ufficiale	TRIBUNALE DI MILANO UFF. GIUDIZIARIO		
Sede	MILANO (MI)		

Dati relativi alla convenzione

Specie	ATTO ESECUTIVO O CAUTELARE
Descrizione	726 VERBALE DI PIGNORAMENTO IMMOBILI
Voltura catastale automatica	NO

Altri dati

Sono presenti nella sezione D parti libere relative a sezione A
Richiedente CONSIT ITALIA SPA PER BNL SPA
Indirizzo GENOVA C.SO BUENOS AIRES, 5/4

Dati riepilogativi

Unità negoziali 1 Soggetti a favore 1 Soggetti contro 1

Sezione B - Immobili

Unità negoziale n. 1

immobile n. 1					
Comune	B989 - CASOREZZO (MI)				
Catasto	FABBRICATI				
Sezione urbana	-	Foglio 7	Particella 444	Subalterno	11



Nota di trascrizione

Registro generale n. 12816
Registro particolare n. 8456
Presentazione n. 14 del 23/09/2015

Pag. 2 - Fine

Natura	A3 - ABITAZIONE DI TIPO ECONOMICO	Consistenza	7 vani	
Indirizzo	VIA FIUME			N. civico 28
Piano	2-3			
Immobile n.	2			
Comune	B989 - CASOREZZO (MI)			
Catasto	FABBRICATI			
Sezione urbana	- Foglio 7	Particella	444	Subalterno 24
Natura	C6 - STALLE, SCUDERIE, RIMESSE, AUTORIMESSE	Consistenza		15 metri quadri
Indirizzo	VIA FIUME			N. civico 28
Piano	TE			

Sezione C - Soggetti

A favore

Soggetto n. 1 In qualità di -
Denominazione o ragione sociale BANCA NAZIONALE DEL LAVORO SPA
Sede ROMA (RM)
Codice fiscale 09339391006
Relativamente all'unità negoziale n. 1 Per il diritto di PROPRIETA'
Per la quota di 1/1

Contro

Soggetto n. 1 In qualità di -
Cognome _____ Nome _____
Nato il _____ a _____
Sesso M Codice fiscale _____
Relativamente all'unità negoziale n. 1 Per il diritto di PROPRIETA'
Per la quota di 1/1

Sezione D - Ulteriori informazioni

Altri aspetti che si ritiene utile indicare ai fini della pubblicità immobiliare

L'IMPORTO PER IL QUALE VIENE TRASCRITTO IL PIGNORAMENTO AMMONTA AD EURO 264.727,15. LA BANCA NAZIONALE DEL LAVORO COMPARE NELLA SUA QUALITA' DI PROCURATORE DI VELA MORGAGES SRL SEDE CONEGLIANO CF.04104160264

Agenzia
Entrate
Ufficio Provinciale Pavia - Territorio
Servizio di Pubblicità Immobiliare Pavia
Via C. Scacchi, 6 - 27100 Pavia

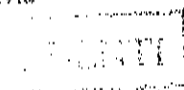

n. 1683 del 10.03.2015

IL CONSERVATORE
Fiori Daniela

[Firma]



Nota di trascrizione

Registro generale n. 2589
Registro particolare n. 1683
Presentazione n. 49 del 10/03/2015

Pag. 1 - segue

Sezione riservata all'Ufficio

Liquidazione Totale	€ 299,00	Imposta di bollo	€ 59,00
Imposta ipotecaria	€ 200,00	Sanzioni amministrative	-
Tassa ipotecaria	€ 40,00		

Eseguita la formalità.

Somma pagata € 299,00 (Duecentonovantanove/00)
Ricevuta/Prospetto di cassa n. 2704
Protocollo di richiesta PV 34867/1 del 2015

Il Conservatore
Gerente TOLOMEO MARINELLA



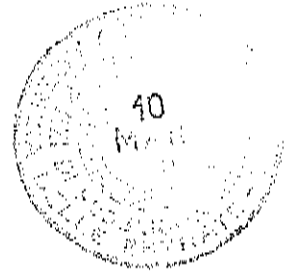

Sezione A - Generalità

Dati relativi al titolo

Descrizione	ATTO GIUDIZIARIO	Numero di repertorio	329
Data	26/01/2015	Codice fiscale	80151430156
Pubblico ufficiale	TRIBUNALE DI MILANO		
Sede	MILANO (MI)		

Dati relativi alla convenzione

Specie ATTO ESECUTIVO O CAUTELARE
Descrizione 726 VERBALE DI PIGNORAMENTO IMMOBILI
Voltura catastale automatica NO

Altri dati

Non sono presenti nella sezione D parti libere relative alle sezioni A, B e C

Richiedente AVV
Indirizzo VIA XXIX MAGGIO - LEGNANO

Dati riepilogativi

Unità negoziali 1 Soggetti a favore 1 Soggetti contro 1

Sezione B - Immobili

Unità negoziale n. 1

Immobile n. 1				
Comune	B989 - CASOREZZO (MI)			
Catasto	FABBRICATI			
Sezione urbana	-	Foglio 7	Particella 444	Subalterno 11
Natura	A3 - ABITAZIONE DI TIPO			

Nota di trascrizione

Registro generale n. 2589
Registro particolare n. 1683
Presentazione n. 49 del 10/03/2015

Pag. 2 - Fine

Indirizzo Piano	ECONOMICO VIA FIUME 2	Consistenza	7 vani	N. civico	28
Immobile n. 2	Comune B989 - CASOREZZO (MI) Catasto FABBRICATI				
Sezione urbana	- Foglio 7	Particella	444	Subalterno	24
Natura	C6 - STALLE, SCUDERIE, RIMESSE, AUTORIMESSE	Consistenza		15 metri quadri	
Indirizzo Piano	VIA TOMMASO GROSSI T			N. civico	1

Sezione C - Soggetti

A favore

Soggetto n. 1 In qualità di -
Denominazione o ragione sociale CONDOMINIO ANTARES
Sede CASOREZZO (MI)
Codice fiscale 93024230158
Relativamente all'unità negoziale n. 1 Per il diritto di PROPRIETA'
Per la quota di 1/1

Contro

Soggetto n. 1 In qualità di -
Cognome Nome
Nato il a
Sesso M Codice fiscale
Relativamente all'unità negoziale n. 1 Per il diritto di PROPRIETA'
Per la quota di 1/1

Sezione D - Ulteriori informazioni

Altri aspetti che si ritiene utile indicare ai fini della pubblicità immobiliare

agenzia entrate
Ufficio provinciale Pavia - Territorio
Servizio di Pubblicità Immobiliare
RICEPTO PER CUI LE INFORMAZIONI CONTENUTE QUI
NON SONO STATE VERIFICATE NESSUNA PRESSIONE
NON RISULTANO TRASCORRI I GIORNALI DI PRECEDENZA

IL CONSERVATORE
Giovanni D'Amico

IL GERENTE
Salvatore Martinelli
Luigi Casarini







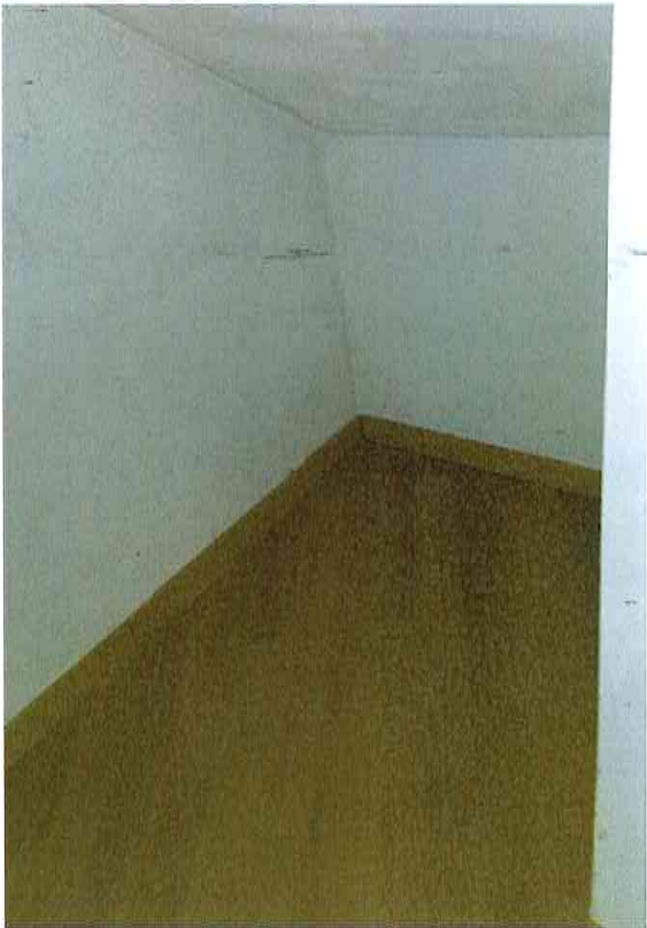

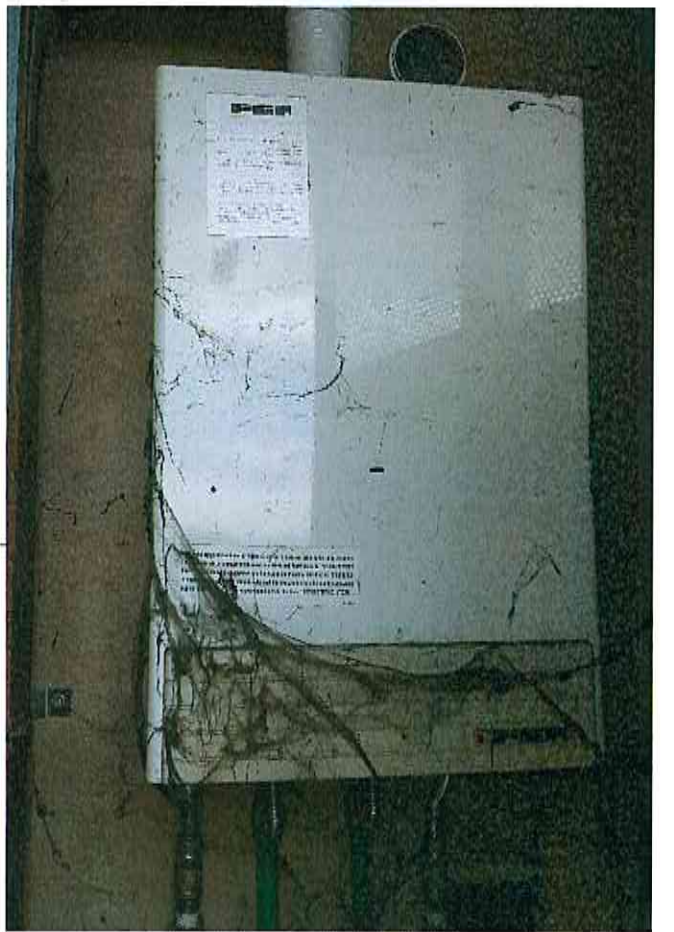

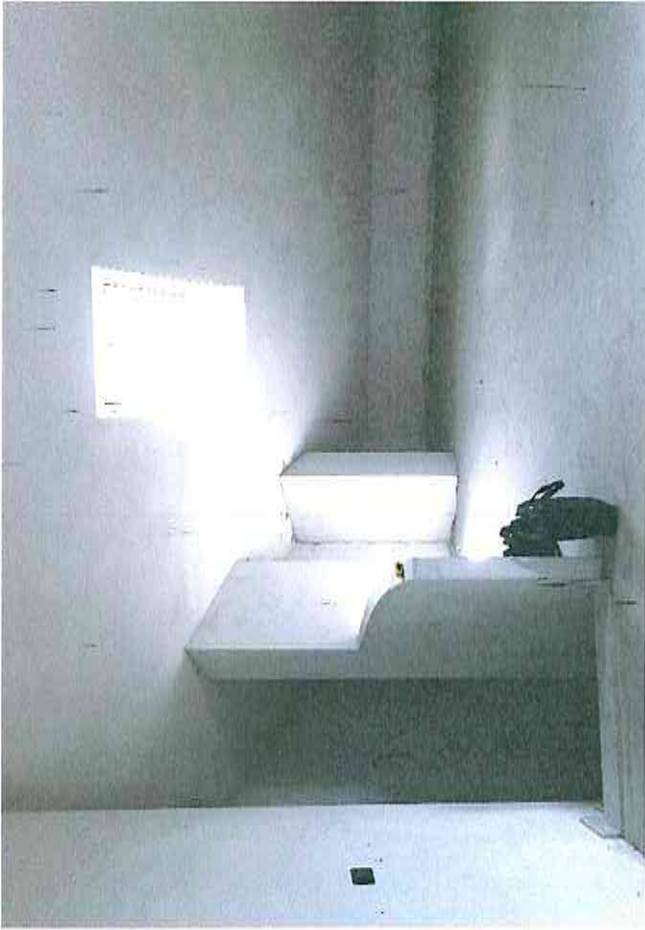

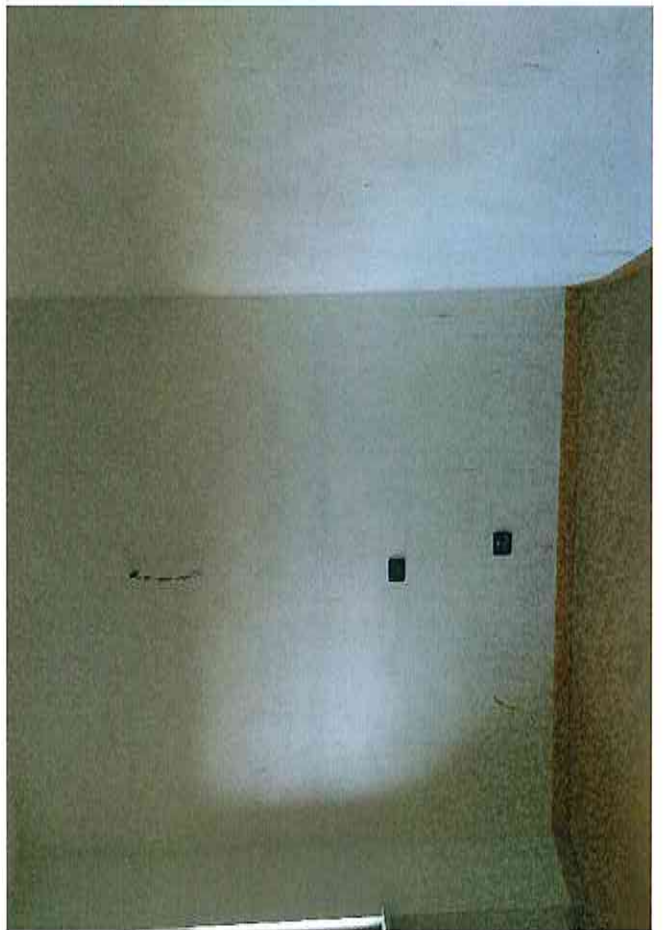

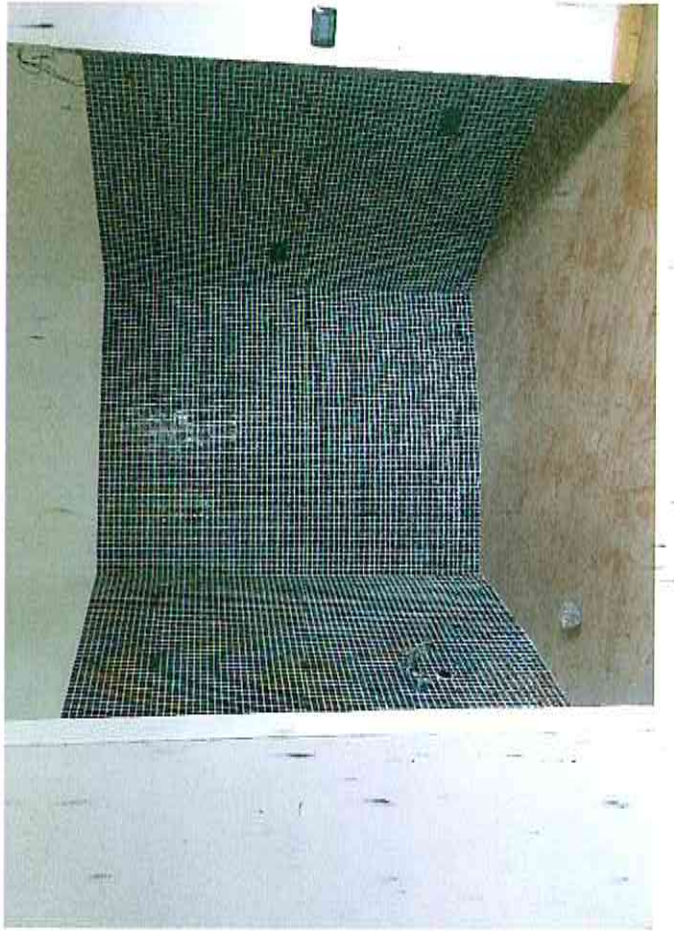

Repertorio n. 25.818

Raccolta n. 4.372

COMPRAVENDITA

REPUBBLICA ITALIANA

L'anno duemilacinque, il giorno nove del mese di febbraio

---- 9 febbraio 2005 ----

in Vercelli nel mio studio alla Piazza Risorgimento n.5. Innanzi a me dottor Lucio Longo, Notaio in Vercelli, iscritto al Ruolo dei Distretti Notarili Riuniti di Novara, Vercelli e Casale Monferrato, senza l'assistenza dei testimoni, avendovi i comparenti a norma di legge, d'accordo fra loro e col mio consenso, rinunziato,

SI COSTITUISCONO I SIGNORI:

quale parte venditrice:

- _____ pensionato, nato a _____ il giorno _____, il quale interviene al presente atto in qualità di Amministratore Unico della società

_____ , ove domicilia per la carica, capitale sociale euro 10.000,00, interamente versato, iscritta nel Registro delle Imprese di _____ con codice fiscale _____

_____ , a questo atto legittimato in virtù di deliberazione dell'assemblea in data 14 gennaio 2004 il cui verbale, in estratto certificato conforme da me Notaio in data 15 gennaio 2004 (repertorio n. 23.884), trovasi allegato sub "A" alla scrittura privata autenticata nelle firme da me Notaio in data 15 gennaio 2004 (repertorio n. 23.885/3.544), registrata a _____ i 29 gennaio 2004 al n. 46/S2 e trascritta a _____ 12 febbraio 2004 ai nn. 2571/1521;

quale parte acquirente:

- _____, nato a _____
il giorno _____ C.F. _____, residente in

I costituiti, della cui identità personale io Notaio sono certo,

PREMETTONO:

a) che con atto di compravendita a mio rogito in data 8 marzo 2002 (repertorio n. 20.005/2.293), registrato a _____ il 27 Marzo 2002 al n. 454/1V e trascritto a _____ il 5 aprile 2002 ai nn. 6447/4692 e 6446/4691, la società _____ acquistava l'area in Comune di CASOREZZO confinante con: a nord via Tommaso Grossi; ad est vecchia strada da Ossona a Casorezzo (ora via Fiume); a sud strada vicinale e fosso; ad ovest mappali 387, 388, 386 e 382 C.T.; area all'epoca riportata nel C.T. al foglio 7, particelle:

- n° 124 di are 6.00, _____, _____, cl.U, Rd € 1,24, Ra € 0,19;
- n° 312 di are 25.00, _____, _____, cl.2, Rd € 14,59, Ra € 18,08;
- n° 313 di are 21.10, _____, _____, _____, 2^, Rd € 12,31, Ra € 15,26;

b) che detta area è attualmente censita nel C.T. alla partita 1, foglio 7, mappale 444, ente urbano di are 44.94, giusta il tipo di mappale n. 395630.1/2004 del 20 luglio 2004;

c) che su detta area, in virtù ed in conformità dei provvedimenti abilitativi di cui appresso, la _____ ha costruito un complesso residenziale di tipo condominiale denominato "Residenza Antares", costituito da:

- un fabbricato principale su quattro livelli (piano terra, piano primo,

piano secondo e piano terzo) composto da: quindici alloggi disposti tra i piani primo, secondo e terzo; sei autorimesse, vari locali di sgombero e cantine al piano terra;

- un basso fabbricato ad un piano fuori terra composto da quattordici autorimesse;

d) che per provvedere alla parziale copertura delle spese di costruzione la società _____ ha contratto con la CASSA DI RISPARMIO DI BIELLA E VERCELLI S.P.A., con sede in Biella, un mutuo fondiario edilizio per il complessivo importo di euro 1.500.000,00, giusta atto a mio rogito in data 03 aprile 2002, (repertorio n. 20158/2328), registrato € _____ i in data 19 aprile 2002 al numero 710 s1, in virtù del quale venne iscritta ipoteca € _____ in data 23 aprile 2002 ai numeri 7947/1446 per l'importo di euro 3.000.000,00 sui cespiti immobiliari in oggetto;

e) che con atto a mio rogito in data 11 novembre 2004 (repertorio n. 25.289/4.125), registrato a _____ il 19 novembre 2004 ed in corso di annotazione _____ è stato stipulato il contratto di erogazione finale e quietanza (con frazionamento del mutuo e dell'ipoteca stessa e restrizione di quest'ultima), con il quale:

- sono stati ridotti l'importo della somma mutuata da euro 1.500.000,00 (unmilione cinquecentomila virgola zero zero) ad euro 1.480.000,00 (unmilione quattrocentottantamila virgola zero zero) e l'ammontare dell'ipoteca da euro 3.000.000,00 (tre milioni virgola zero zero) ad euro 2.960.000,00 (due milioni novecentosessantamila virgola zero zero);

- sono state liberate dall'ipoteca le unità riportate nel C.F. al foglio n. 7, particella 444, subalterni: 5, 9, 10, 11, 12, 19, 20, 23, 24, 26, 27, 31, 39, 40, 41, 42;

f) che la parte acquirente ha chiesto di acquistare unità immobiliari facenti parte del detto complesso residenziale.

Tutto quanto premesso, quale parte integrante e sostanziale del presente atto, i comparenti

STIPULANO E CONVENGONO

ART. 1- CONSENSO ED IMMOBILE

La società _____, a mezzo del legale rappresentante, vende al signor _____, che accetta ed acquista, la piena proprietà delle seguenti unità immobiliari facenti parte del complesso edilizio a regime condominiale denominato "Residenza Antares" posto in CASOREZZO alla via Tommaso Grossi angolo via Fiume, e precisamente:

- alloggio ai piani secondo e terzo della scala "A" contornato in verde ed individuato con la sigla "E2" (e due) nelle planimetrie dei relativi piani allegate al regolamento di condominio di cui appresso, composto di: cucina-soggiorno, due camere, bagno, disimpegno e due balconi al piano secondo; locale di sgombero e terrazzo al piano terzo; confinante con ballatoio, alloggio "D1", salto su cortile, alloggio "E1";

- autorimessa pertinenziale al piano terra, individuata con il numero sei nella planimetria del relativo piano allegata al regolamento di

condominio di cui appresso; confinante con locale di sgombero "B",
box n. 5, spazio di manovra a due lati;

il tutto riportato nel C.F. del Comune di Casorezzo al foglio 7 , n.
444 , subalterni:

= 11, via Fiume n. 28 , P. 2-3, cat. A3 , cl. 5 , vani 7, R.C. €
415,75;

= 24, via Tommaso Grossi n. 1 , P. T , cat. C6 , cl. 2 , mq. 15,
R.C. € 38,73;

il tutto giusta la denuncia di costituzione n. 5477.1/2004 del 6 agosto
2004, ai sensi del D.M. 19 aprile 1994 n.701 (procedura "DOCFA").

Le parti precisano che nella tabella millesimale allegata sub "A" al
regolamento di condominio di cui appresso l'interno "E1" è
erroneamente abbinato al subalterno 11 invece che al subalterno 12,
così come l'interno "E2" è erroneamente abbinato al subalterno 12
invece che al subalterno 11.

ART. 2- PRECISAZIONI

La compravendita, stipulata a corpo, è comprensiva di ogni diritto,
ragione ed onere, accessione, pertinenza, dipendenza, servitù di
ogni genere, se e come esistano, e della proporzionale quota di
comproprietà, pari a 96/1000 (novantasei millesimi) per l'alloggio e a
2/1000 (due millesimi) per l'autorimessa, sulle parti comuni del
fabbricato, presunte tali a norma dell'art. 1117 c.c. e quali risultanti
dal regolamento di condominio composto da numero ventitre articoli,
il quale, unitamente alle tabelle millesimali, alla planimetria generale
ed alle planimetrie dei singoli piani, trovasi allegato sub "A" all'atto a

mio rogito in data 9 dicembre 2004 (repertorio n. 25.421/4.189),
registrato a il 23 dicembre 2004 al n. 3093 e trascritto a
 il 28 dicembre 2004 ai nn. 26054/15599, regolamento che la
parte acquirente dichiara di conoscere in tutto il suo contenuto ed
espressamente accetta.

Il tutto nello stato di fatto e di diritto in cui il cespite si trova e con le
riserve, esclusioni, limitazioni, servitù, obblighi, oneri e vincoli di cui
ai titoli di provenienza.

ART. 3- PREZZO

Il prezzo, determinato in euro 169.136,73 (centosessantanovemila-
centotrentasei virgola settantatre) oltre I.V.A., è stato già pagato dalla
parte acquirente nei modi di legge, prima e fuori del presente atto,
per cui la parte venditrice ne rilascia ampia e liberatoria quietanza.

ART. 4- POSSESSO

Il possesso materiale e legale del cespite in oggetto viene da oggi
trasferito alla parte acquirente, così come da oggi cominceranno a
decorrere rispettivamente a suo vantaggio e carico le rendite e i
relativi oneri. Essa parte acquirente dichiara di aver preso visione di
quanto acquistato e di averlo trovato rispondente alle garanzie
promesse, nonché libero da persone o cose.

ART. 5- GARANZIE

La parte venditrice garantisce:

- a) la legittimità formale e sostanziale dei titoli di provenienza;
- b) la libertà del cespite in oggetto da iscrizioni, trascrizioni ed altre
formalità ed oneri pregiudizievoli;

c) di essere in regola con il pagamento di qualunque tassa o imposta, diretta o indiretta, comunque afferente il cespite in oggetto, impegnandosi a corrispondere l'importo di quelle eventualmente dovute, anche se accertate o iscritte a ruolo successivamente alla stipula di questo atto.

ART. 6- DICHIARAZIONI URBANISTICHE

Ai sensi dell'art. 46 del D.P.R. 6 giugno 2001 n. 380, la parte alienante, a mezzo del legale rappresentante, dichiara:

- che il complesso edilizio oggetto del presente atto è stato costruito in virtù ed in conformità della concessione edilizia rilasciata dal Comune di Casorezzo in data 9 maggio 2001 col n. 52/2000, volturata alla parte venditrice il 29 marzo 2002 (prot. 3425) e successivo permesso di costruire in variante rilasciato dal Comune di Casorezzo il 18 novembre 2003 col n. 79/2003, nonché Denuncia di Inizio Attività (per variante) presentata al Comune di Casorezzo in data 9 luglio 2004 col n. 7309;

- che successivamente non sono intervenute modifiche o variazioni soggette al rilascio di ulteriori licenze o concessioni.

La parte venditrice ha presentato in data 21 dicembre 2004 al Comune di Casorezzo domanda di rilascio del certificato di agibilità relativamente agli immobili in oggetto.

ART. 7- IPOTECA LEGALE

Resta dispensato il Conservatore dei Registri Immobiliari competente dal pubblicare iscrizioni d'ufficio.

ART. 8- DICHIARAZIONI FISCALI

Ai sensi e per gli effetti dell'art. 26 del DPR n° 131 del 1986 le parti dichiarano che tra di loro non può sussistere un rapporto di coniugio o parentela in linea retta o che sia considerato tale ai sensi dell'art. 5 secondo comma della legge 31 ottobre 1990 n. 346.

Le parti dichiarano che il presente atto è soggetto ad I.V.A. e pertanto sconta le imposte di registro, ipotecaria e catastale in misura fissa.

ART. 9- SPESE

Le spese del presente atto e consequenziali cedono a carico della parte acquirente.

ART. 10- AGEVOLAZIONI FISCALI

Il presente atto è soggetto ad IVA con aliquota ridotta ai quattro per cento in quanto le parti, ai sensi del n. 21 della Tabella A, Parte seconda, allegata al D.P.R. 26 ottobre 1972 n. 633, invocano l'applicazione delle agevolazioni fiscali di cui all'art.1 e alla nota il bis della Tariffa parte prima allegata al D.P.R. 26/4/1986 n.131, così come modificati, da ultimo, dalla Legge 28 dicembre 1995 n. 549, dalla legge 23 dicembre 1999 n. 488 e dalla legge 23 dicembre 2000 n. 388, ed all'uopo dichiarano:

- 1) che la parte venditrice agisce nell'esercizio di impresa, arte o professione e che il trasferimento è effettuato in favore di persone fisiche;
- 2) che trattasi di trasferimento a titolo oneroso di porzioni di fabbricato destinate ad abitazioni non di lusso e relativi accessori, a norma del D.M. 2/8/1969, pubblicato sulla G.U. n.218 del 27/8/1969.

La parte acquirente dichiara altresì:

- a) che l'immobile in oggetto è ubicato nel territorio del Comune in cui essa parte acquirente ha la propria residenza;
- b) di non essere titolare di diritti di proprietà, usufrutto, uso ed abitazione di altra casa di abitazione nel territorio del Comune ove è sito l'immobile col presente atto acquistato;
- c) di non essere titolare, neppure per quote, su tutto il territorio nazionale, dei diritti di proprietà, usufrutto, uso, abitazione e nuda proprietà su altra casa di abitazione acquistata con le agevolazioni previste, anche dalla normativa antecedente a quella attuale, per l'acquisto della "prima casa".

Parte acquirente si dichiara edotta che, per poter conservare l'agevolazione in oggetto, non deve trasferire, a titolo gratuito od oneroso, i beni in oggetto prima di cinque anni da oggi, salvo riacquistare, entro l'anno successivo all'alienazione, altro immobile da adibire a propria abitazione principale.

Le parti chiedono l'applicazione del D.L. n.70 del 1988, convertito nella Legge n.154 del 1988, come modificato dall'art. 20 del D.L. 20 giugno 1996 n.323, convertito nella legge 8 agosto 1996 n.425, allo scopo di usufruire della normativa di cui al 4° comma dell'art.52 D.P.R.131/86.

Richiesto io Notaio ho redatto il presente atto, scritto con sistema elettronico e da me integrato a mano su tre fogli per dieci facciate fin qui e da me letto ai costituiti, che l'approvano per essere conforme al

proprio volere e lo sottoscrivono in fine e margini con me Notaio.

Firmato in originale:

LUCIO LONGO NOTAIO

PIANTA PIANO 2° h. 2,70

RILIEVO STATO DI FATTO

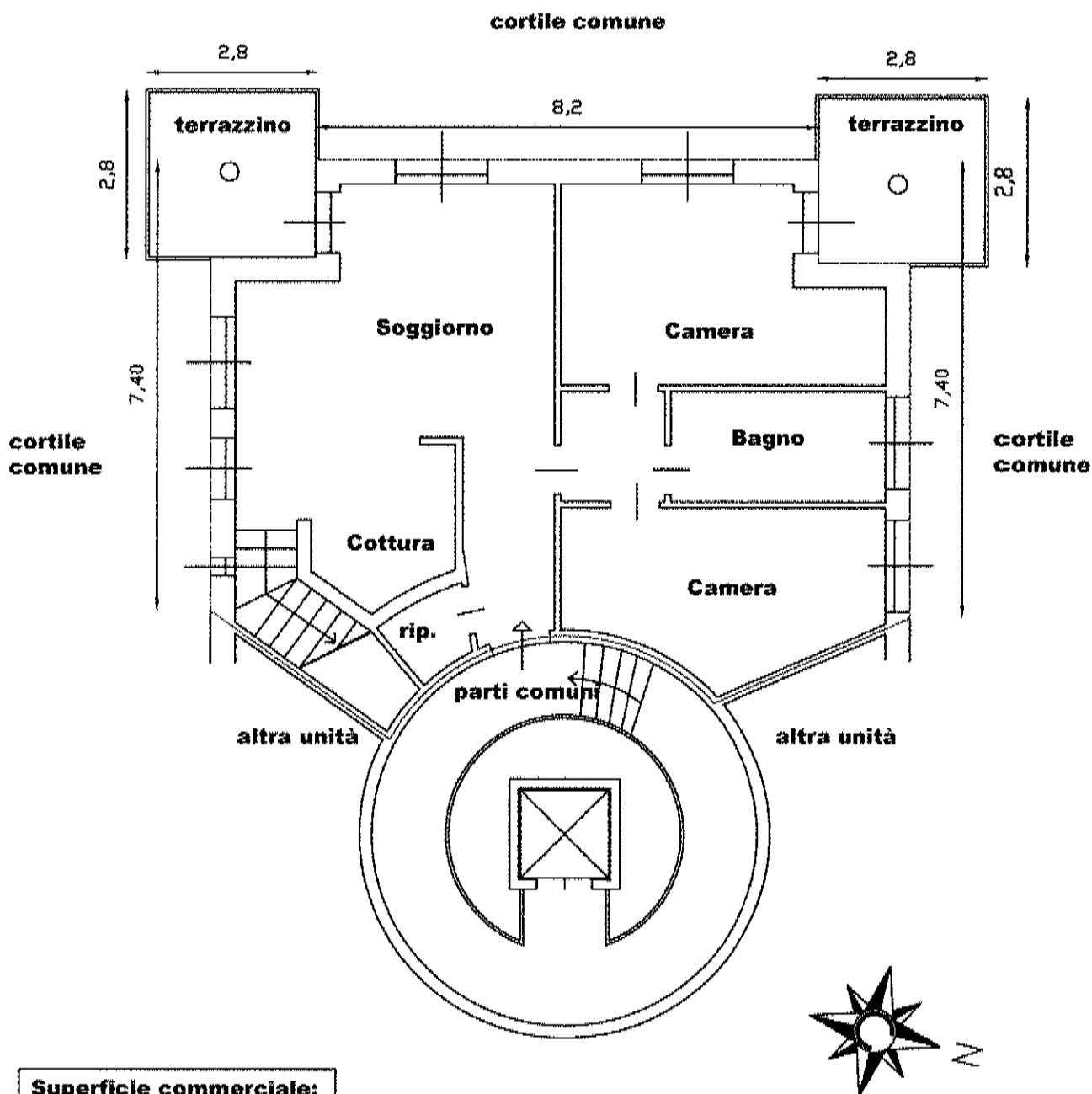

Superficie commerciale:
Appartamento mq 89,00
Terrazzini mq 15,70

Unità immobiliare ubicata in Casorezzo - Via Fiume n. 28 - fg. 7 - mapp. 444 - sub. 11		
ALLEGATO GRAFICO A CONSULENZA TECNICA D'UFFICIO	Tavola 1	scala 1:100
Dr. Arch. Maria Grazia Mina - Albo Arch. MI 4759 - Albo Trib. MI 7578		06 / 2016

PIANTA PIANO 3° - sottotetto

RILIEVO STATO DI FATTO

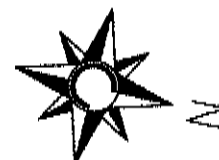
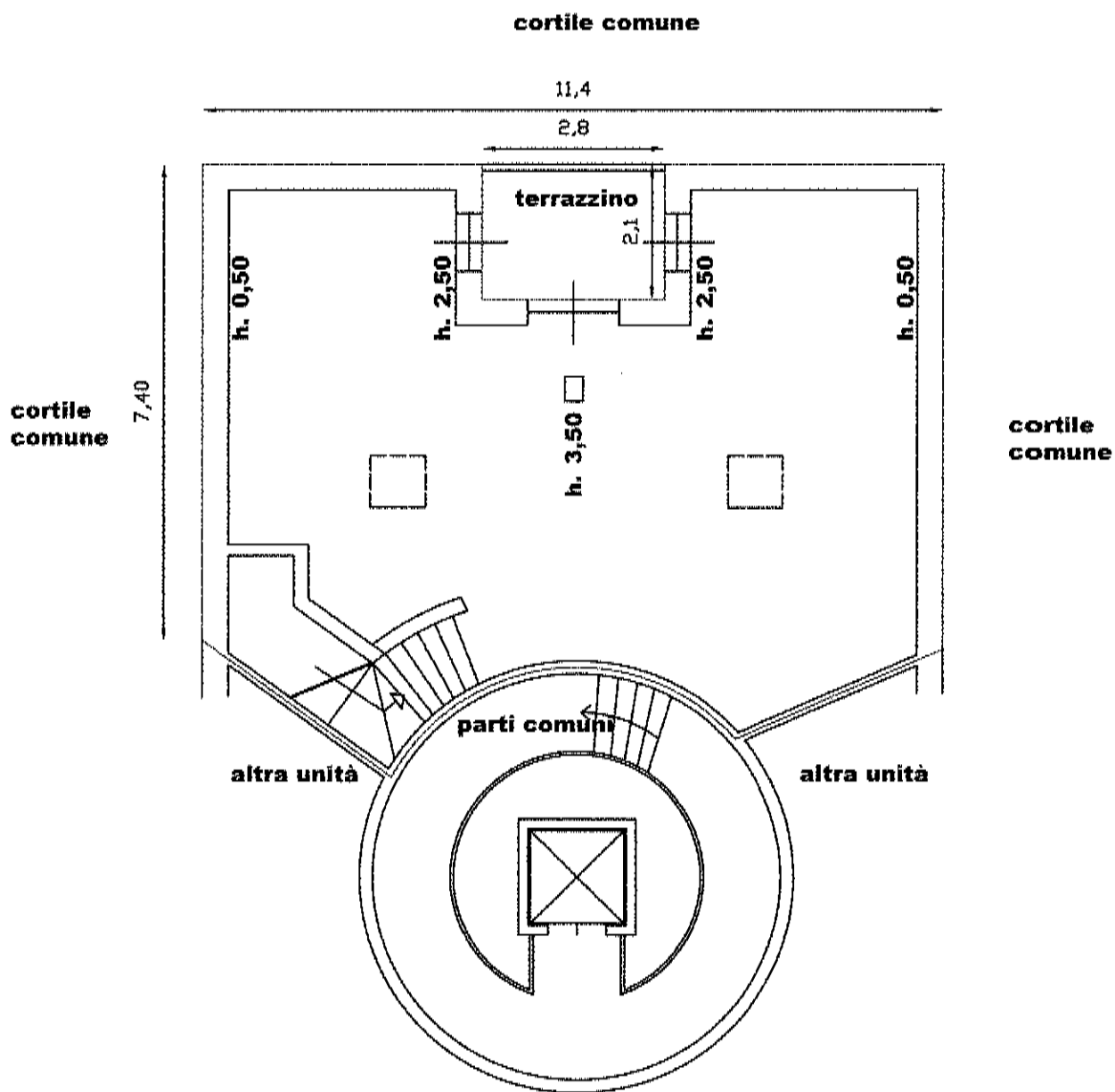

Superficie commerciale:	
Sottotetto	mq 88,00
Terrazzino	mq 6,00

Unità immobiliare ubicata in Casorezzo - Via Fiume n. 28 - fg. 7 - mapp. 444 - sub. 11		
ALLEGATO GRAFICO A CONSULENZA TECNICA D'UFFICIO	Tavola 2	scala 1:100
Dr. Arch. Maria Grazia Mina - Albo Arch. MI 4759 - Albo Trib. MI 7578		06 / 2016

PIANTA PIANO Terra h. 2,40

RILIEVO STATO DI FATTO

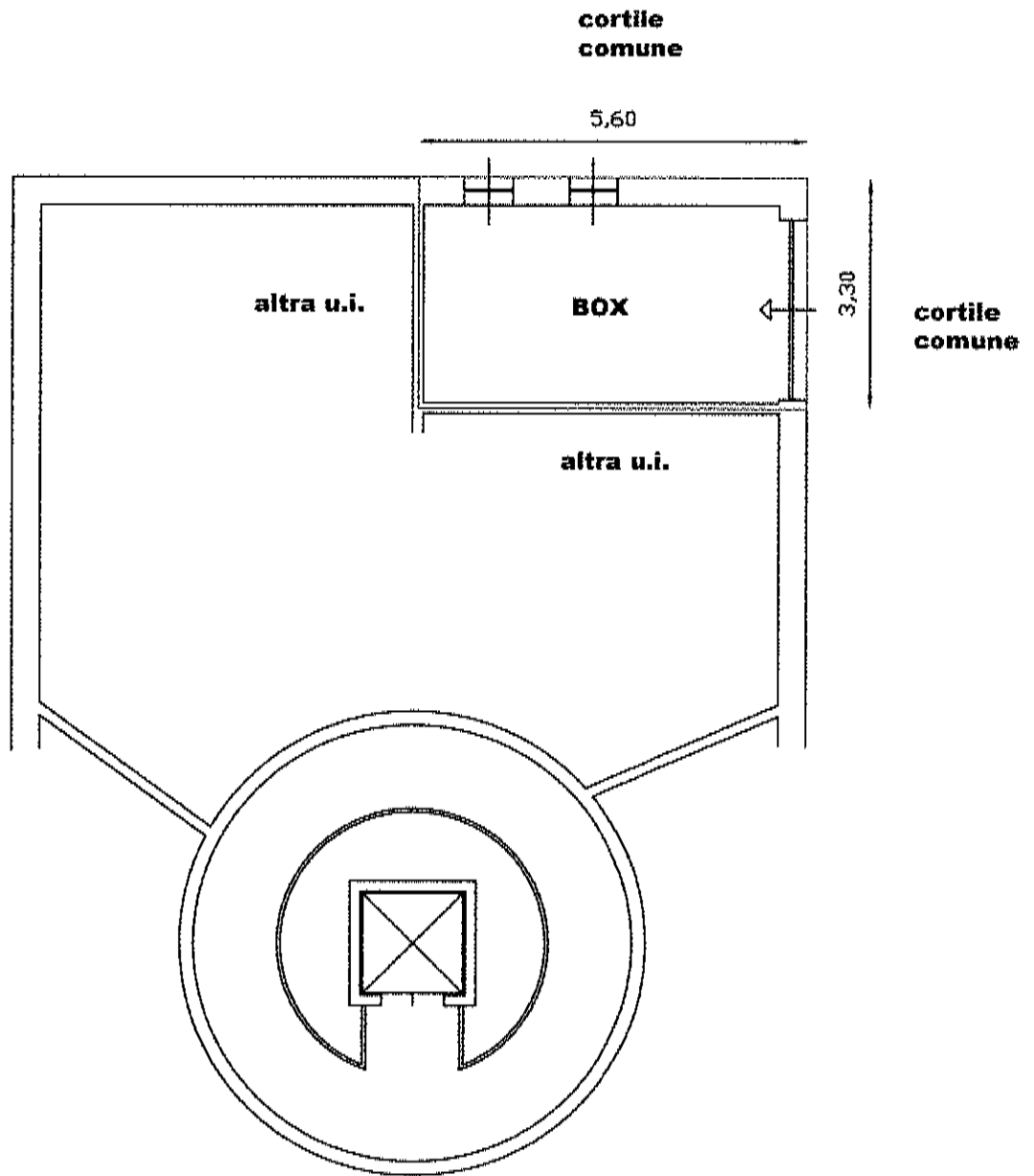

Superficie commerciale:	
Box	mq 19,00

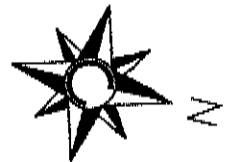

Unità immobiliare ubicata in Casorezzo - Via T. Grossi n. 1 - fg. 7 - mapp. 444 - sub. 24		
ALLEGATO GRAFICO A CONSULENZA TECNICA D'UFFICIO	Tavola 3	scala 1:100
Dr. Arch. Maria Grazia Mina - Albo Arch. MI 4759 - Albo Trib. MI 7578		06 / 2016

Magenta, 09/05/2016

Direzione Provinciale I di Milano

Ufficio Territoriale di Magenta

All'Arch.
MINA MARIA GRAZIA
Via A. ANFOSSI 9
20135 MILANO (MI)

Prot. 2016/96899

OGGETTO: Procedure esecutive R.G. 329/2015e 2101/2015 Tribunale di Milano.

In ottemperanza alla richiesta di cui all'oggetto, effettuate le opportune interrogazioni al sistema dell'anagrafe tributaria, si comunica che non risultano registrati contratti di locazione relativi agli immobili siti in Casorezzo (MI) , via Fiume n. 28 (Fg. 7 Mapp. 444 Sub 11 e Sub 24) nei quali il Sig. .
g . a come dante causa (locatore).

Cordiali saluti.

IL CAPO TEAM GESTIONE E CONTROLLO ATTI

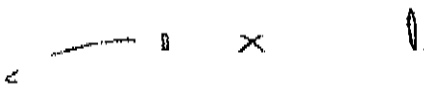

**Su atto di delega del Direttore Provinciale, Guido Isolabella n. 9/2016 protocollo n. 637/RCI/2016*

L'originale del documento è archiviato presso l'Ufficio emittente